



INSTALLATION MANUAL
AIR CONDITIONER (SPLIT TYPE)

ENGLISH

ESPAÑOL

FRANÇAIS

PORTUGUÊS

РУССКИЙ

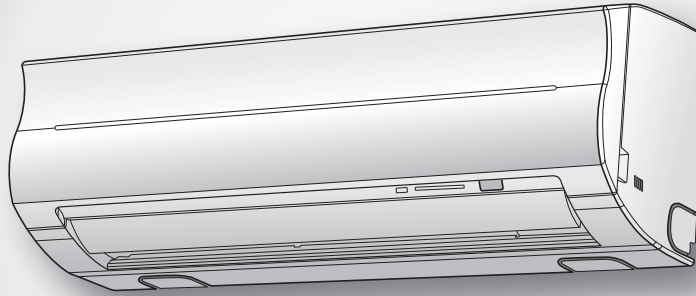

Indoor unit
42UQV025M Series

Outdoor unit
38UYV025M Series

1113950214



EN CONTENTS

PRECAUTIONS FOR SAFETY	1
INSTALLATION DIAGRAM OF INDOOR AND OUTDOOR UNITS	2
■ Optional Installation Parts.....	2
INDOOR UNIT	3
■ Installation Place.....	3
■ Cutting a Hole and Mounting Installation Plate.....	3
■ Electrical Work.....	3
■ Wiring Connection.....	4
■ Piping and Drain Hose Installation.....	4
■ Indoor Unit Fixing.....	5
■ Drainage.....	5
OUTDOOR UNIT	5
■ Installation Place.....	5
■ Precautions about Installation in Regions with Snowfall and Cold Temperatures.....	5
■ Refrigerant Piping Connection.....	6
■ Evacuating.....	6
■ Wiring Connection.....	7
OTHERS	7
■ Gas Leak Test.....	7
■ Remote Control A-B Selection.....	7
■ Test Operation.....	7
■ Auto Restart Setting.....	7

FR SOMMAIRE

MESURES DE SÉCURITÉ	1
PLAN D'INSTALLATION DES UNITÉS INTÉRIEURE ET EXTÉRIEURE ..	2
■ Pièces d'Installation en Option.....	2
UNITÉ INTÉRIEURE	3
■ Endroit d'Installation.....	3
■ Ouverture du Trou et Montage de la Plaque d'Installation.....	3
■ Travaux Electriques.....	3
■ Connexion des Câbles.....	4
■ Installation de la Conduite et du Tuyau de Purge.....	4
■ Installation de l'Unité Intérieure.....	5
■ Drainage.....	5
UNITÉ EXTÉRIEURE	5
■ Endroit d'Installation.....	5
■ Précautions à prendre pour l'installation dans les régions sujettes aux chutes de neige et aux températures froides.....	5
■ Connexion du Tuyau Réfrigérant.....	6
■ Evacuation.....	6
■ Connexion des Câbles.....	7
AUTRES	7
■ Test de Fuite Gaz.....	7
■ Sélection de télécommande A-B.....	7
■ Opération du Test.....	7
■ Réglage de la Remise en Marche Automatique.....	7

RU СОДЕРЖАНИЕ

МЕРЫ БЕЗОПАСНОСТИ	1
СХЕМА УСТАНОВКИ ВНУТРЕННЕГО И НАРУЖНОГО БЛОКОВ	2
■ Опциональные Установочные Части.....	2
ВНУТРЕННИЙ БЛОК	3
■ Место Установки.....	3
■ Прорезание Отверстия и Монтаж Установочной Пластины.....	3
■ Электромонтажные Работы.....	3
■ Электрические Соединения.....	4
■ Установка Трубопроводов и Дренажной Трубки.....	4
■ Установка Внутреннего Блока.....	5
■ Дренаж.....	5
НАРУЖНЫЙ БЛОК	5
■ Место Установки.....	5
■ Меры безопасности при установке в регионах, в которых возможно выпадение снега и низкие температуры.....	5
■ Подсоединение Трубопровода для Хладагента.....	6
■ Удаление Воздуха.....	6
■ Электрические Соединения.....	7
ДРУГИЕ	7
■ Проверка Отсутствия Утечки Газа.....	7
■ Выбор А-В на пульте ДУ.....	7
■ Пробная Эксплуатация.....	7
■ Установка Автоматического Повторного Пуска.....	7

ES CONTENIDOS

PRECAUCIONES SOBRE SEGURIDAD	1
DIAGRAMA DE INSTALACIÓN DE LA UNIDAD INTERIOR Y EXTERIOR ..	2
■ Piezas de Instalación Opcional.....	2
UNIDAD INTERIOR	3
■ Lugar de Instalación.....	3
■ Corte de un Orificio y Montaje de la Placa de Instalación.....	3
■ Trabajo Eléctrico.....	3
■ Conexión de Cables.....	4
■ Instalación la Tubería y el Tubo de Desagüe.....	4
■ Instalación de la Unidad Interior.....	5
■ Drenaje.....	5
UNIDAD EXTERIOR	5
■ Lugar de Instalación.....	5
■ Precauciones sobre Instalación en Regiones con Nieve y Temperaturas Frías.....	5
■ Conexión de la Tubería Refrigerante.....	6
■ Evacuación.....	6
■ Conexión de Cables.....	7
OTROS	7
■ Comprobación de Fugas.....	7
■ Mando a distancia A-B Selección.....	7
■ Prueba de Operación.....	7
■ Ajuste de Reinicio Automático.....	7

PT ÍNDICE

PRECAUÇÕES RELATIVAS A SEGURANÇA	1
ESQUEMA DE INSTALAÇÃO DAS UNIDADES INTERIOR E EXTERIOR ..	2
■ Peças de Instalação Opcionais.....	2
UNIDADE INTERIOR	3
■ Local de Instalação.....	3
■ Cortar um Orifício e Montar a Placa de Instalação.....	3
■ Trabalhos de Electricidade.....	3
■ Ligações Eléctricas.....	4
■ Instalação da Tubagem e do Tubo Flexível de Dreno.....	4
■ Colocação da Unidade Interior.....	5
■ Drenagem.....	5
UNIDADE EXTERIOR	5
■ Local de Instalação.....	5
■ Precauções na instalação em regiões com queda de neve e temperaturas negativas.....	5
■ Ligaçao das Conduitas de Refrigeração.....	6
■ Purga de Ar.....	6
■ Ligações Eléctricas.....	7
OUTROS	7
■ Teste de Fugas de Gás.....	7
■ Selecção A-B do telecomando.....	7
■ Execução do Teste.....	7
■ Definindo de Reiniciação Automática.....	7



PRECAUTIONS FOR SAFETY

For general public use

Power supply cord of parts of appliance for outdoor use shall be at least polychloroprene sheathed flexible cord (design H07RN-F) or cord designation 60245 IEC66 (1.5 mm² or more). (Shall be installed in accordance with national wiring regulations.)

CAUTION

New refrigerant air conditioner installation

• **THIS AIR CONDITIONER USES THE NEW HFC REFRIGERANT (R410A), WHICH DOES NOT DESTROY THE OZONE LAYER.**

R410A refrigerant is apt to be affected by impurities such as water, oxidizing membranes, and oils because the pressure of R410A refrigerant is approx. 1.6 times of refrigerant R22. As well as the adoption of this new refrigerant, refrigerating machine oil has also been changed. Therefore, during installation work, be sure that water, dust, former refrigerant, or refrigerating machine oil does not enter the refrigeration cycle of a new-refrigerant air conditioner. To avoid mixing refrigerant and refrigerating machine oil, the sizes of charging port connecting sections on the main unit are different from those for the conventional refrigerant, and different size tools are also required. For connecting pipes, use new and clean piping materials with high pressure withstand capabilities, designed for R410A only, and ensure that water or dust does not enter. Moreover, do not use any existing piping as its pressure withstand may be insufficient and may contain impurities.

EN

CAUTION

To disconnect the appliance from the main power supply

This appliance must be connected to the main power supply by means of a circuit breaker or a switch with a contact separation of at least 3 mm in all poles. **The installation fuse must be used for the power supply line of this air conditioner.**

DANGER

- FOR USE BY QUALIFIED PERSONS ONLY.
- TURN OFF MAIN POWER SUPPLY BEFORE ATTEMPTING ANY ELECTRICAL WORK. MAKE SURE ALL POWER SWITCHES ARE OFF. FAILURE TO DO SO MAY CAUSE ELECTRIC SHOCK.
- CONNECT THE CONNECTING CABLE CORRECTLY. IF THE CONNECTING CABLE IS CONNECTED WRONGLY, ELECTRIC PARTS MAY BE DAMAGED.
- CHECK THE EARTH WIRE THAT IT IS NOT BROKEN OR DISCONNECTED BEFORE INSTALLATION.
- DO NOT INSTALL NEAR CONCENTRATIONS OF COMBUSTIBLE GAS OR GAS VAPORS. FAILURE TO FOLLOW THIS INSTRUCTION CAN RESULT IN FIRE OR EXPLOSION.
- TO PREVENT OVERHEATING THE INDOOR UNIT AND CAUSING A FIRE HAZARD, PLACE THE UNIT WELL AWAY (MORE THAN 2 M) FROM HEAT SOURCES SUCH AS RADIATORS, HEATERS, FURNACE, STOVES, ETC.
- WHEN MOVING THE AIR CONDITIONER FOR INSTALLING IT IN ANOTHER PLACE AGAIN, BE VERY CAREFUL NOT TO GET THE SPECIFIED REFRIGERANT (R410A) WITH ANY OTHER GASEOUS BODY INTO THE REFRIGERATION CYCLE. IF AIR OR ANY OTHER GAS IS MIXED IN THE REFRIGERANT, THE GAS PRESSURE IN THE REFRIGERATION CYCLE BECOMES ABNORMALLY HIGH AND IT RESULTINGLY CAUSES BURST OF THE PIPE AND INJURIES ON PERSONS.
- IN THE EVENT THAT THE REFRIGERANT GAS LEAKS OUT OF THE PIPE DURING THE INSTALLATION WORK, IMMEDIATELY LET FRESH AIR INTO THE ROOM. IF THE REFRIGERANT GAS IS HEATED BY FIRE OR SOMETHING ELSE, IT CAUSES GENERATION OF POISONOUS GAS.

WARNING

- Never modify this unit by removing any of the safety guards or bypassing any of the safety interlock switches.
- Do not install in a place which cannot bear the weight of the unit. Personal injury and property damage can result if the unit falls.
- Before doing the electrical work, attach an approved plug to the power supply cord. Also, make sure the equipment is properly earthed.
- Appliance shall be installed in accordance with national wiring regulations. If you detect any damage, do not install the unit. Contact your Carrier dealer immediately.
- Do not use any refrigerant different from the one specified for complement or replacement. Otherwise, abnormally high pressure may be generated in the refrigeration cycle, which may result in a failure or explosion of the product or an injury to your body.

CAUTION

- Exposure of unit to water or other moisture before installation could result in electric shock. Do not store it in a wet basement or expose to rain or water.
- After unpacking the unit, examine it carefully for possible damage.
- Do not install in a place that can increase the vibration of the unit. Do not install in a place that can amplify the noise level of the unit or where noise and discharged air might disturb neighbors.
- To avoid personal injury, be careful when handling parts with sharp edges.
- Please read this installation manual carefully before installing the unit. It contains further important instructions for proper installation.
- The manufacturer shall not assume any liability for the damage caused by not observing the description of this manual.

REQUIREMENT OF REPORT TO THE LOCAL POWER SUPPLIER

Please make absolutely sure that the installation of this appliance is reported to the local power supplier before installation. If you experience any problems or if the installation is not accepted by the supplier, the service agency will take adequate countermeasures.

INSTALLATION DIAGRAM OF INDOOR AND OUTDOOR UNITS

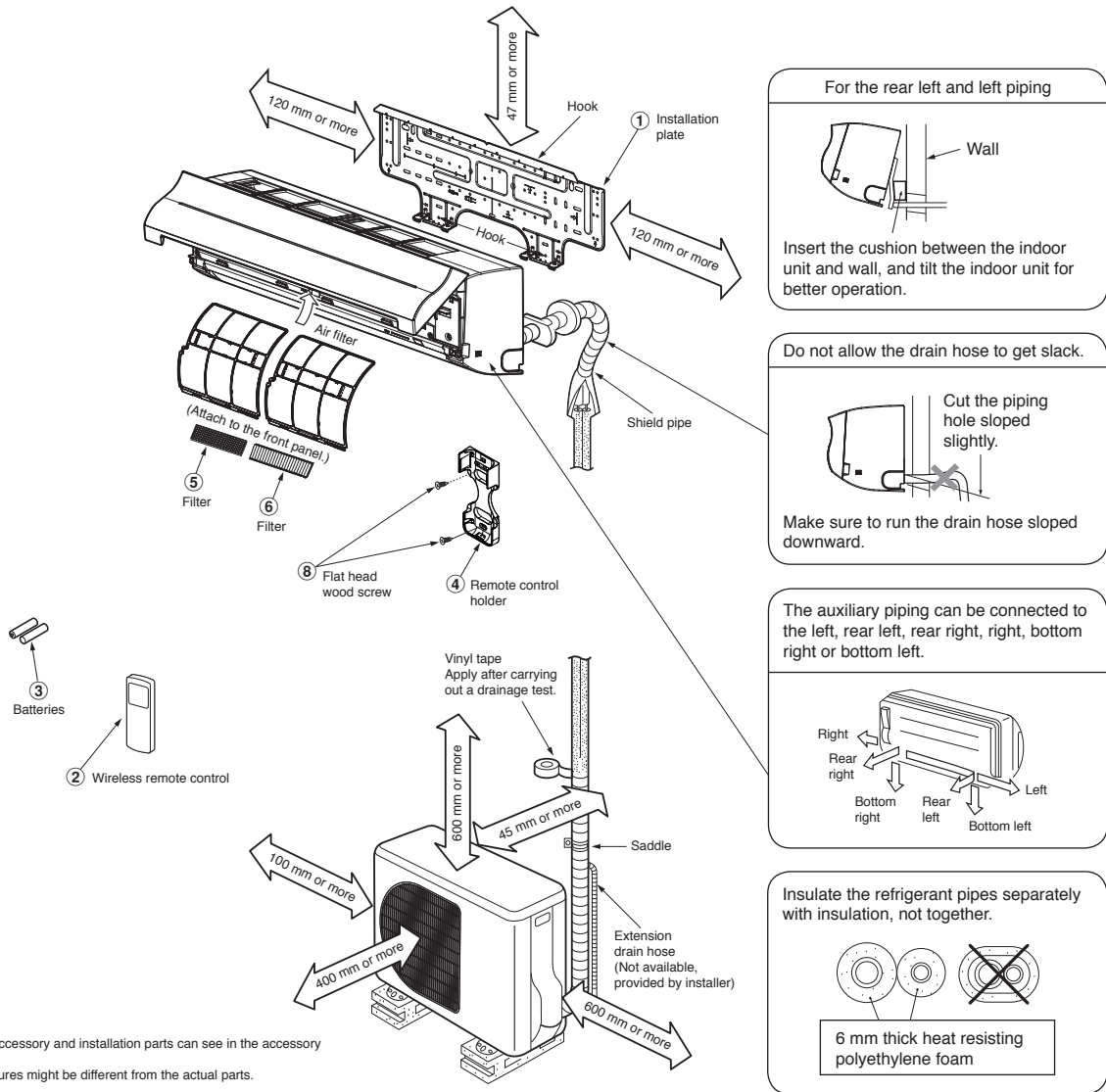

Remark :
 • Detail of accessory and installation parts can see in the accessory sheet.
 • Some pictures might be different from the actual parts.

Optional Installation Parts

Part code	Parts name	Q'ty
(A)	Refrigerant piping Liquid side : Ø6.35 mm Gas side : Ø9.52 mm	One each
(B)	Pipe insulating material (polyethylene foam, 6 mm thick)	1
(C)	Putty, PVC tapes	One each

Fixing bolt arrangement of outdoor unit

- Secure the outdoor unit with fixing bolts and nuts if the unit is likely to be exposed to a strong wind.
- Use Ø8 mm or Ø10 mm anchor bolts and nuts.
- If it is necessary to drain the defrost water, attach drain nipple ⑨ and cap water proof ⑩ to the bottom plate of the outdoor unit before installing it.

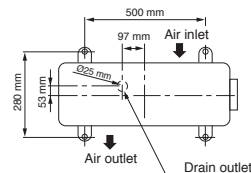



INDOOR UNIT

Installation Place

- A place which provides the spaces around the indoor unit as shown in the diagram.
- A place where there are no obstacles near the air inlet and outlet.
- A place which allows easy installation of the piping to the outdoor unit.
- A place which allows the front panel to be opened.
- The indoor unit shall be installed as top of the indoor unit comes to at least 2 m height. Also, it must be avoided to put anything on the top of the indoor unit.

CAUTION

- Direct sunlight to the indoor unit's wireless receiver should be avoided.
- The microprocessor in the indoor unit should not be too close to RF noise sources.
(For details, see the owner's manual.)

Remote control

- A place where there are no obstacles such as a curtain that may block the signal from the indoor unit.
- Do not install the remote control in a place exposed to direct sunlight or close to a heating source such as a stove.
- Keep the remote control at least 1 m apart from the nearest TV set or stereo equipment. (This is necessary to prevent image disturbances or noise interference.)
- The location of the remote control should be determined as shown below.

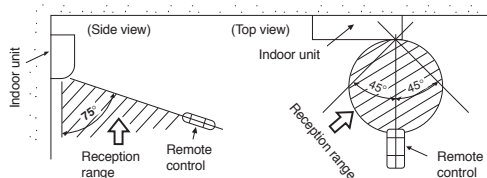

Cutting a Hole and Mounting Installation Plate

Cutting a hole

When installing the refrigerant pipes from the rear

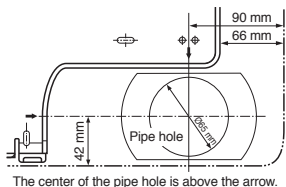

1. After determining the pipe hole position on the mounting plate (➔), drill the pipe hole (Ø65 mm) at a slight downward slant to the outdoor side.

NOTE

- When drilling a wall that contains a metal lath, wire lath or metal plate, be sure to use a pipe hole brim ring sold separately.

Mounting the installation plate

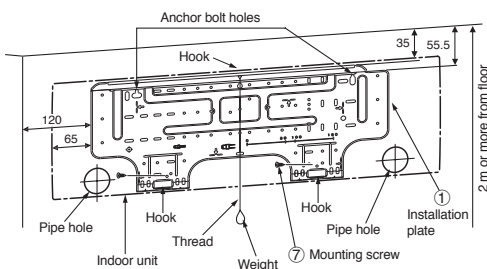

When the installation plate is directly mounted on the wall

1. Securely fit the installation plate onto the wall by screwing it in the upper and lower parts to hook up the indoor unit.
2. To mount the installation plate on a concrete wall with anchor bolts, use the anchor bolt holes as illustrated in the below figure.
3. Install the installation plate horizontally in the wall.

CAUTION

When installing the installation plate with a mounting screw, do not use the anchor bolt holes. Otherwise, the unit may fall down and result in personal injury and property damage.

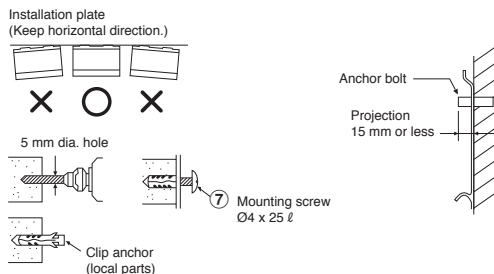

CAUTION

Failure to firmly install the unit may result in personal injury and property damage if the unit falls.

- In case of block, brick, concrete or similar type walls, make 5 mm dia. holes in the wall.
- Insert clip anchors for appropriate mounting screws ⑦.

NOTE

- Secure four corners and lower parts of the installation plate with 4 to 6 mounting screws to install it.

Electrical Work

1. The supply voltage must be the same as the rated voltage of the air conditioner.
2. Prepare the power source for exclusive use with the air conditioner.

NOTE

- Wire type : More than H07RN-F or 60245 IEC66 (1.5 mm² or more).

CAUTION

- This appliance can be connected to the mains in either of the following two ways.
 - (1) Connection to fixed wiring:
A switch or circuit breaker which disconnects all poles and has a contact separation of at least 3 mm must be incorporated in the fixed wiring. An approved circuit breaker or switches must be used.
 - (2) Connection with power supply plug:
Attach power supply plug with power cord and plug it into wall outlet. An approved power supply cord and plug must be used.

NOTE

- Perform wiring works so as to allow a general wiring capacity.

Wiring Connection

How to connect the connecting cable

Wiring of the connecting cable can be carried out without removing the front panel.

1. Open the air inlet grille upward.
2. Remove two screws of the front panel.
3. Slightly open the lower part of the front panel, then pull the upper part of the front toward you to remove it from the rear plate.
4. After removing the front panel, remove the terminal cover and the cord clamp.
5. Insert the connecting cable (according to the local cords) into the pipe hole on the wall.
6. Take out the connecting cable through the cable slot on the rear panel so that it protrudes about 15 cm from the front.
7. Insert the connecting cable fully into the terminal block and secure it tightly with screws.
8. Tighten firmly but not over 1.2 N·m (0.12 kgf·m)
9. Secure the connecting cable with the cord clamp.
10. Fix the terminal cover, insert front panel then fix it by two screws and air inlet grille on the indoor unit.

CAUTION

- Be sure to refer to the wiring system diagram labeled inside the front panel.
- Check local electrical cords and also any specific wiring instructions or limitations.

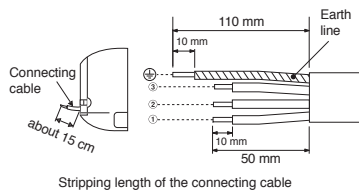
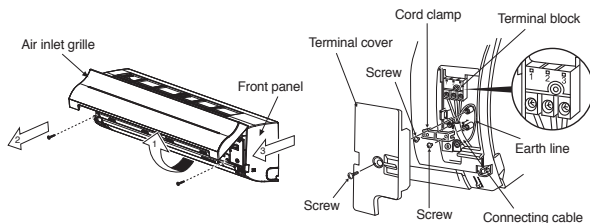

NOTE

- Use stranded wire only.
- Wire type : More than H07RN-F or 60245 IEC66 (1.0 mm² or more).

How to install the air inlet grille on the indoor unit

- When attaching the air inlet grille, the contrary of the removed operation is performed.

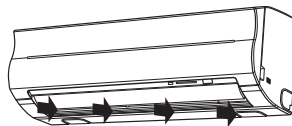

Piping and Drain Hose Installation

Piping and drain hose forming

* Since dewing results in a machine trouble, make sure to insulate both connecting pipes. (Use polyethylene foam as insulating material.)

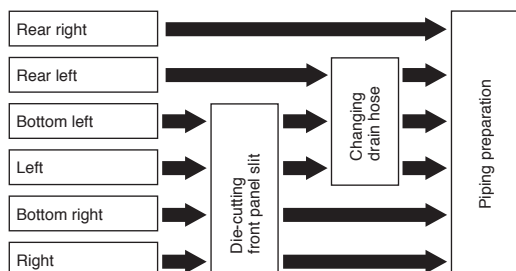

1. Die-cutting front panel slit

Cut out the slit on the leftward or right side of the front panel for the left or right connection and the slit on the bottom left or right side of the front panel for the bottom left or right connection with a pair of nippers.

2. Changing drain hose

For leftward connection, bottom-leftward connection and rearleftward connection's piping, it is necessary to change the drain hose and drain cap.

How to remove the drain hose

- The drain hose can be removed by removing the screw securing the drain hose and then pulling out the drain hose.
- When removing the drain hose, be careful of any sharp edges of steel plate. The edges can injure.
- To install the drain hose, insert the drain hose firmly until the connection part contacts with heat insulator, and then secure it with original screw.

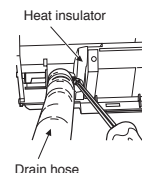

How to remove the drain cap

Clip the drain cap by needle-nose pliers and pull out.

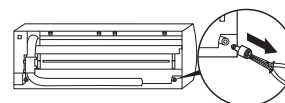

How to fix the drain cap

- 1) Insert hexagon wrench (4 mm) in a center head.

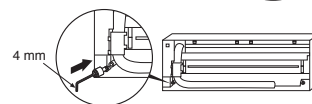

- 2) Firmly insert the drain cap.

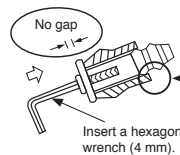

Do not apply lubricating oil (refrigerant machine oil) when inserting the drain cap. Application causes deterioration and drain leakage of the plug.

CAUTION

Firmly insert the drain hose and drain cap; otherwise, water may leak.

In case of right or left piping

- After scribing slits of the front panel with a knife or a making-off pin, cut them with a pair of nippers or an equivalent tool.

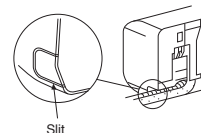

In case of bottom right or bottom left piping

- After scribing slits of the front panel with a knife or a making-off pin, cut them with a pair of nippers or an equivalent tool.

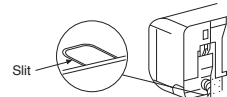

Left-hand connection with piping

- Bend the connecting pipe so that it is laid within 43 mm above the wall surface. If the connecting pipe is laid exceeding 43 mm above the wall surface, the indoor unit may unstably be set on the wall. When bending the connecting pipe, make sure to use a spring bender so as not to crush the pipe.

Bend the connecting pipe within a radius of 30 mm.

To connect the pipe after installation of the unit (figure)

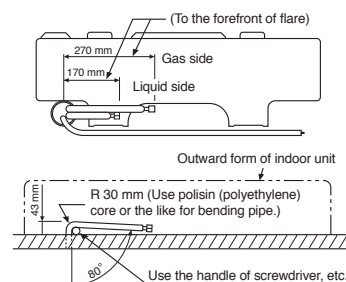

NOTE

If the pipe is bent incorrectly, the indoor unit may unstably be set on the wall. After passing the connecting pipe through the pipe hole, connect the connecting pipes to the auxiliary pipes and wrap the facing tape around them.



CAUTION

- Bind the auxiliary pipes (two) and connecting cable with facing tape tightly. In case of leftward piping and rear-leftward piping, bind the auxiliary pipes (two) only with facing tape.

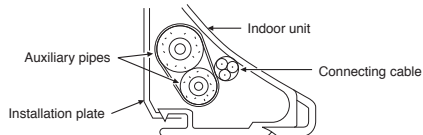

- Carefully arrange pipes so that any pipe does not stick out of the rear plate of the indoor unit.
- Carefully connect the auxiliary pipes and connecting pipes to one another and cut off the insulating tape wound on the connecting pipe to avoid double-taping at the joint; moreover, seal the joint with the vinyl tape, etc.
- Since dewing results in a machine trouble, make sure to insulate both connecting pipes. (Use polyethylene foam as insulating material.)
- When bending a pipe, carefully do it, not to crush it.

Indoor Unit Fixing

- Pass the pipe through the hole in the wall and hook the indoor unit on the installation plate at the upper hook.
- Swing the indoor unit to right and left to confirm that it is firmly hooked up on the installation plate.
- While pressing the indoor unit onto the wall, hook it at the lower part on the installation plate. Pull the indoor unit toward you to confirm that it is firmly hooked up on the installation plate.

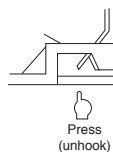
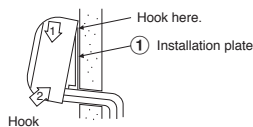

- For detaching the indoor unit from the installation plate, pull the indoor unit toward you while pushing its bottom up at the specified parts.

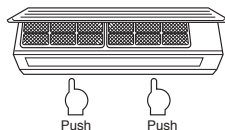

Drainage

- Run the drain hose sloped downwards.

NOTE

- The hole should be made at a slight downward slant on the outdoor side.

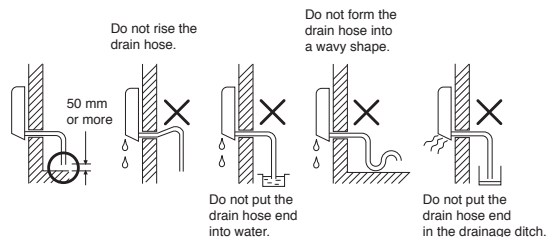

- Put water in the drain pan and make sure that the water is drained out of doors.
- When connecting extension drain hose, insulate the connecting part of extension drain hose with shield pipe.

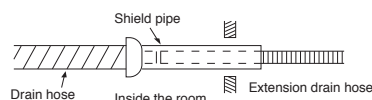

CAUTION

Arrange the drain pipe for proper drainage from the unit. Improper drainage can result in dew-dropping.

This air conditioner has the structure designed to drain water collected from dew, which forms on the back of the indoor unit, to the drain pan. Therefore, do not store the power cord and other parts at a height above the drain guide.

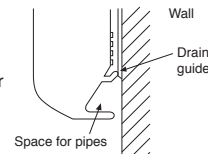

OUTDOOR UNIT

Installation Place

- A place which provides the spaces around the outdoor unit as shown in the diagram.
- A place which can bear the weight of the outdoor unit and does not allow an increase in noise level and vibration.
- A place where the operation noise and discharged air do not disturb your neighbors.
- A place which is not exposed to a strong wind.
- A place free of a leakage of combustible gases.
- A place which does not block a passage.
- When the outdoor unit is to be installed in an elevated position, be sure to secure its feet.
- An allowable length of the connecting pipe is up to 10 m.
- An allowable height level is up to 8 m.
- A place where the drain water does not raise any problems.

Precautions about Installation in Regions with Snowfall and Cold Temperatures

- Do not use the supplied drain nipple for draining water. Drain the water from all the drain holes directly.
- To protect the outdoor unit from snow accumulation, install a holding frame, and attach a snow protection hood and plate.
- Do not use a double-stacked design.

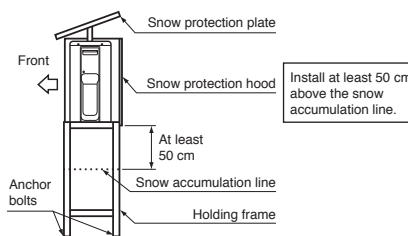

CAUTION

- Install the outdoor unit without anything blocking the air discharging.
- When the outdoor unit is installed in a place always exposed to strong wind like a coast or on a high storey of a building, secure the normal fan operation using a duct or a windshield.
- In particularly windy areas, install the unit such as to avoid admission of wind.
- Installation in the following places may result in trouble. Do not install the unit in such places.
 - A place full of machine oil
 - A saline-place such as the coast
 - A place full of sulfide gas
 - A place where high-frequency waves are likely to be generated as from audio equipment, welders, and medical equipment

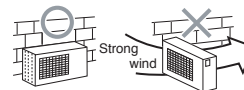

Refrigerant Piping Connection

Flaring

- Cut the pipe with a pipe cutter.

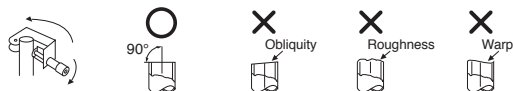

- Insert a flare nut into the pipe and flare the pipe.

• Projection margin in flaring : A (Unit : mm)

Rigid (clutch type)

Outer dia. of copper pipe	R410A tool used	Conventional tool used
6.35	0 to 0.5	1.0 to 1.5
9.52	0 to 0.5	1.0 to 1.5

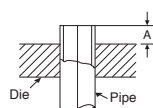

Imperial (wing nut type)

Outer dia. of copper pipe	R410A
6.35	1.5 to 2.0
9.52	1.5 to 2.0

Tightening connection

Align the centers of the connecting pipes and tighten the flare nut as far as possible with your fingers. Then tighten the nut with a spanner and torque wrench as shown in the figure.

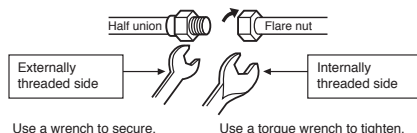

CAUTION

Do not apply excess torque. Otherwise, the nut may crack depending on the conditions.

(Unit : N·m)

Outer dia. of copper pipe	Tightening torque
Ø6.35 mm	16 to 18 (1.6 to 1.8 kgf·m)
Ø9.52 mm	30 to 42 (3.0 to 4.2 kgf·m)

Tightening torque of flare pipe connections

The operating pressure of R410A is higher than that of R22 (approx. 1.6 times). It is therefore necessary to firmly tighten the flare pipe connecting sections (which connect the indoor and outdoor units) up to the specified tightening torque. Incorrect connections may cause not only a gas leakage, but also damage to the refrigeration cycle.

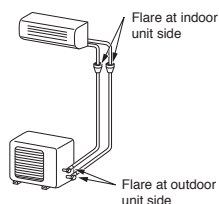

Shaping pipes

- How to shape the pipes
Shape the pipes along the incised line on the outdoor unit.
- How to fit position of the pipes
Put the edges of the pipes to the place with a distance of 85 mm from the incised line.

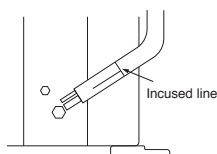

Evacuating

After the piping has been connected to the indoor unit, you can perform the air purge together at once.

AIR PURGE

Evacuate the air in the connecting pipes and in the indoor unit using a vacuum pump. Do not use the refrigerant in the outdoor unit. For details, see the manual of the vacuum pump.

Using a vacuum pump

Be sure to use a vacuum pump with counter-flow prevention function so that inside oil of the pump does not flow backward into pipes of the air conditioner when the pump stops.

(If oil inside of the vacuum pump enters the air conditioner, which use R410A, refrigeration cycle trouble may result.)

- Connect the charge hose from the manifold valve to the service port of the packed valve at gas side.
- Connect the charge hose to the port of the vacuum pump.
- Open fully the low pressure side handle of the gauge manifold valve.
- Operate the vacuum pump to start evacuating. Perform evacuating for about 15 minutes if the piping length is 20 meters. (15 minutes for 20 meters) (assuming a pump capacity of 27 liters per minute) Then confirm that the compound pressure gauge reading is -101 kPa (-76 cmHg).
- Close the low pressure side valve handle of the gauge manifold valve.
- Open fully the valve stem of the packed valves (both gas and liquid sides).
- Remove the charging hose from the service port.
- Securely tighten the caps on the packed valves.

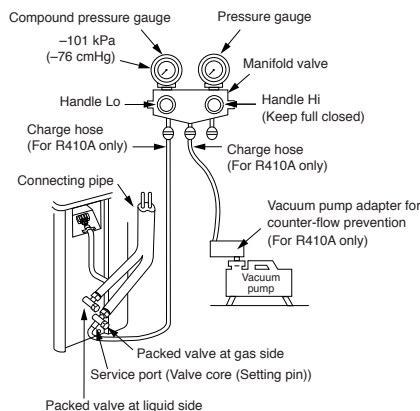

CAUTION

• KEEP IMPORTANT 5 POINTS FOR PIPING WORK.

- Take away dust and moisture (inside of the connecting pipes).
- Tighten the connections (between pipes and unit).
- Evacuate the air in the connecting pipes using a VACUUM PUMP.
- Check gas leak (connected points).
- Be sure to fully open the packed valves before operation.

Packed valve handling precautions

- Open the valve stem all the way out, but do not try to open it beyond the stopper.

Pipe size of Packed Valve	Size of Hexagon wrench
12.70 mm and smaller	A = 4 mm
15.88 mm	A = 5 mm

- Securely tighten the valve cap with torque in the following table:

Cap	Cap Size (H)	Torque
Valve Rod Cap	H17 - H19	14~18 N·m (1.4 to 1.8 kgf·m)
	H22 - H30	33~42 N·m (3.3 to 4.2 kgf·m)
Service Port Cap	H14	8~12 N·m (0.8 to 1.2 kgf·m)
	H17	14~18 N·m (1.4 to 1.8 kgf·m)

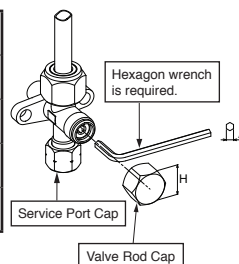



Wiring Connection

1. Remove the valve cover from the outdoor unit.
2. Connect the connecting cable to the terminals as identified with their respective matched numbers on the terminal block of indoor and outdoor unit.
3. When connecting the connecting cable to the outdoor unit terminals, make a loop as shown in the installation diagram of indoor and outdoor unit to prevent water coming in the outdoor unit.
4. Insulate the unused cords (conductors) from any water coming in the outdoor unit. Proceed them so that they do not touch any electrical or metal parts.

Stripping length of the connecting cable

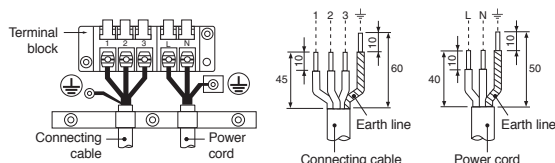

Model	42UQV025M Series
Power source	50Hz, 220-240 V Single phase 60Hz, 220 V Single phase
Maximum running current	5.0A
Plug socket & fuse rating	6.5A
Power cord	1.5 mm ² or more
Connecting cable	1.0 mm ² or more

CAUTION

- Wrong wiring connection may cause some electrical parts burn out.
- Be sure to comply with local cords on running the wire from indoor unit to outdoor unit (size of wire and wiring method, etc.).
- Every wire must be connected firmly.
- This installation fuse must be used for the power supply line of this air conditioner.
- If incorrect or incomplete wiring is carried out, it will cause an ignition or smoke.
- Prepare the power supply for exclusive use with the air conditioner.
- This product can be connected to the mains.
Connection to fixed wiring: A switch which disconnects all poles and has a contact separation of at least 3 mm must be incorporated in the fixed wiring.

NOTE : Connecting cable

- Wire type : More than H07RN-F or 60245 IEC66 (1.0 mm² or more).

EN

OTHERS

Gas Leak Test

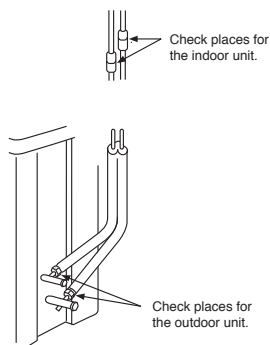

- Check the flare nut connections for the gas leak with a gas leak detector or soap water.

- Note :
1. Repeat above step to reset Remote Control to be A.
 2. Remote Control A has not "A" display.
 3. Default setting of Remote Control from factory is A.

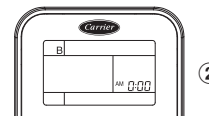
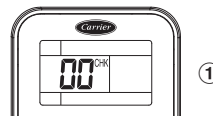

Test Operation

To switch the TEST RUN (COOL) mode, press [RESET] button for 10 seconds. (The beeper will make a short beep.)

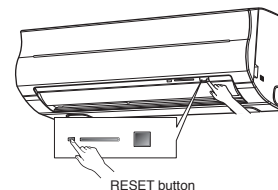

Remote Control A-B Selection

- When two indoor units are installed in the same room or adjacent two rooms, if operating a unit, two units may receive the remote control signal simultaneously and operate. In this case, the operation can be preserved by setting either one remote control to B setting. (Both are set to A setting in factory shipment.)
- The remote control signal is not received when the settings of indoor unit and remote control are different.
- There is no relation between A setting/B setting and A room/B room when connecting the piping and cables.

To separate using of remote control for each indoor unit in case of 2 air conditioners are installed near.

Remote Control B Setup.

1. Press [RESET] button on the indoor unit to turn the air conditioner ON.
2. Point the remote control at the indoor unit.
3. Push and hold [CHECK] button on the Remote Control by the tip of the pencil. "00" will be shown on the display (Picture ①).
4. Press [MODE] during pushing [CHECK]. "B" will show on the display and "00" will disappear and the air conditioner will turn OFF. The Remote Control B is memorized (Picture ②).

Auto Restart Setting

This product is designed so that, after a power failure, it can restart automatically in the same operating mode as before the power failure.

Information

The product was shipped with Auto Restart function in the off position. Turn it on as required.

How to set the Auto Restart

1. Press and hold the [RESET] button on the indoor unit for 3 seconds to set the operation. (3 beep sound and OPERATION lamp blink 5 time/sec for 5 seconds)
2. Press and hold the [RESET] button on the indoor unit for 3 seconds to cancel the operation. (3 beep sound but OPERATION lamp does not blink)
 - In case of ON timer or OFF timer are set, AUTO RESTART OPERATION does not activate.



МЕРЫ БЕЗОПАСНОСТИ

Для общего использования

Шнур питания данного устройства для наружного использования должен иметь гибкую оболочку из полихлоропрена (конструкция H07RN-F), обозначение 60245 IEC66, или иную оболочку, обеспечивающую лучшую защиту (1,5 мм² или больше). (Установка должна быть выполнена в соответствии с местными правилами по электропроводке.

ПРЕДОСТЕРЕЖЕНИЕ

Установка кондиционера воздуха с новым хладагентом

• **В ДАННОМ КОНДИЦИОНЕРЕ ИСПОЛЬЗУЕТСЯ НОВЫЙ ХЛАДАГЕНТ НА ОСНОВЕ ГИДРОФТОРУГЛЕРОДА (R410A), НЕ РАЗРУШАЮЩИЙ ОЗОНОВЫЙ СЛОЙ.**

Хладагент R410A чувствителен к воздействию загрязнений - воды, окисляющих мембран и масел, - поскольку давление хладагента R410A примерно в 1,6 раза выше давления хладагента R22. Наряду с внедрением этого нового хладагента также было заменено масло, используемое в холодильной машине. Поэтому при установке устройства не допускайте попадания воды, пыли, старого хладагента или масла холодильной машины в систему циркуляции нового хладагента.

Во избежание смешивания хладагента и масла холодильной машины размеры соединительных частей зарядных портов главного блока сделаны отличными от размеров аналогичных частей устройства с обычным хладагентом, поэтому требуются инструменты других размеров. В качестве соединительных трубок используйте новые и чистые трубки, выдерживающие высокое давление и предназначенные только для хладагента R410A, при этом следите за тем, чтобы в них не попали вода или пыль. Не используйте никакие старые трубки, поскольку их способность выдерживать высокое давление может оказаться недостаточной, и они могут содержать загрязнения.

ПРЕДОСТЕРЕЖЕНИЕ

Отключение прибора от источника питания

Данное устройство должно быть подключено к основному источнику питания с помощью автоматического прерывателя цепи или выключателя с расстоянием между разомкнутыми контактами не менее 3 мм. **Для линии электропитания данного кондиционера воздуха необходимо использовать установочный предохранитель.**

RU

ОПАСНОСТЬ

- УСТРОЙСТВО ПРЕДНАЗНАЧЕНО ДЛЯ ИСПОЛЬЗОВАНИЯ ТОЛЬКО КВАЛИФИЦИРОВАННЫМИ ПОЛЬЗОВАТЕЛЯМИ.
- ПЕРЕД НАЧАЛОМ ВЫПОЛНЕНИЯ ЛЮБЫХ ЭЛЕКТРОМОНТАЖНЫХ РАБОТ ОТКЛЮЧИТЕ ИСТОЧНИК ПИТАНИЯ. УБЕДИТЕСЬ В ТОМ, ЧТО ВСЕ ВЫКЛЮЧАТЕЛИ ПИТАНИЯ ВЫКЛЮЧЕНЫ. В ПРОТИВНОМ СЛУЧАЕ ВОЗМОЖНО ПОРАЖЕНИЕ ЭЛЕКТРИЧЕСКИМ ТОКОМ.
- ОБЕСПЕЧЬТЕ ПРАВИЛЬНОЕ ПОДКЛЮЧЕНИЕ СОЕДИНИТЕЛЬНОГО КАБЕЛЯ. ЕСЛИ СОЕДИНИТЕЛЬНЫЙ КАБЕЛЬ ПОДКЛЮЧЕН НЕПРАВИЛЬНО, ВОЗМОЖНО ПОВРЕЖДЕНИЕ ЭЛЕКТРИЧЕСКИХ ЧАСТЕЙ.
- ПЕРЕД УСТАНОВКОЙ УБЕДИТЕСЬ В ТОМ, ЧТО ПРОВОД ЗАЗЕМЛЕНИЯ НЕ ПОВРЕЖДЕН И НЕ ОТСОЕДИНЕН.
- НЕ УСТАНАВЛИВАЙТЕ УСТРОЙСТВО В МЕСТАХ СКОПЛЕНИЯ ВОСПЛАМЕНЯЮЩИХСЯ ГАЗОВ ИЛИ ПАРОВ. НЕСОБЛЮДЕНИЕ ЭТОГО ТРЕБОВАНИЯ МОЖЕТ ПРИВЕСТИ К ПОЖАРУ ИЛИ ВЗРЫВУ.
- ДЛЯ ПРЕДОТВРАЩЕНИЯ ПЕРЕГРЕВА ВНУТРЕННЕГО БЛОКА И ВОЗНИКНОВЕНИЯ ОПАСНОСТИ ПОЖАРА РАЗМЕСТИТЕ УСТРОЙСТВО ВДАЛИ (НА РАССТОЯНИИ БОЛЕЕ 2 м) ОТ ИСТОЧНИКОВ ТЕПЛА, НАПРИМЕР РАДИАТОРОВ, ОБОГРЕВАТЕЛЕЙ, ПЕЧЕЙ, ПЛИТ И Т.П.
- ПРИ ПЕРЕМЕЩЕНИИ КОНДИЦИОНЕРА ВОЗДУХА ДЛЯ ЕГО УСТАНОВКИ В ДРУГОМ МЕСТЕ ДЕЙСТВУЙТЕ ОСТОРОЖНО, ЧТОБЫ ХЛАДАГЕНТ (R410A) НЕ СМЕШАЛСЯ В ЦИКЛЕ ОХЛАЖДЕНИЯ С КАКИМ-ЛИБО ДРУГИМ ГАЗООБРАЗНЫМ ВЕЩЕСТВОМ. ЕСЛИ ВОЗДУХ ИЛИ ЛЮБОЙ ДРУГОЙ ГАЗ СМЕШИВАЕТСЯ С ХЛАДАГЕНТОМ, ДАВЛЕНИЕ ГАЗА В ЦИКЛЕ ОХЛАЖДЕНИЯ СТАНОВИТСЯ НЕНОРМАЛЬНО ВЫСОКИМ, ЧТО ВЫЗЫВАЕТ РАЗРЫВ ТРУБОПРОВОДА И ТРАВМИРОВАНИЕ ЛЮДЕЙ.
- В СЛУЧАЕ УТЕЧКИ ГАЗООБРАЗНОГО ХЛАДАГЕНТА ИЗ ТРУБЫ ВО ВРЕМЯ УСТАНОВКИ УСТРОЙСТВА НЕМЕДЛЕННО ОБЕСПЕЧЬТЕ ПРИТОК СВЕЖЕГО ВОЗДУХА В ПОМЕЩЕНИЕ. ЕСЛИ ГАЗООБРАЗНЫЙ ХЛАДАГЕНТ НАГРЕВАЕТСЯ ОГНЕМ ИЛИ КАК-ТО ИНАЧЕ, ЭТО ПРИВОДИТ К ОБРАЗОВАНИЮ ЯДОВИТОГО ГАЗА.

ПРЕДУПРЕЖДЕНИЕ

- Никогда не модифицируйте это устройство, удаляя защитные ограждения или закорачивая контакты автоматических предохранителей.
- Не устанавливайте устройство на такой опоре, которая может не выдержать его вес.
- При падении устройства возможно травмирование людей и повреждение собственности.
- Перед выполнением электромонтажных работ подсоедините к шнуру питания одобренную вилку. Также убедитесь в правильном заземлении оборудования.
- Устройство должно устанавливаться в соответствии с вашими национальными требованиями к электропроводке.
- Если вы обнаружили какое-то повреждение, не устанавливайте устройство. Обратитесь к вашему дилеру Carrier.
- Не используйте какой-либо другой хладагент, отличный от указанного, для пополнения или замены. В противном случае в контуре охлаждения может генерироваться аномально высокое давление, что может привести к сбоям в работе или взрыву изделия, а также к травмам.

ПРЕДОСТЕРЕЖЕНИЕ

- Если устройство перед установкой подвергается воздействию воды или другой жидкости, это может привести к поражению электрическим током. Не храните устройство во влажном подвале и не подвергайте его воздействию дождя или воды.
- После распаковки устройства тщательно обследуйте его, чтобы убедиться в отсутствии повреждений.
- Не устанавливайте устройство в таком месте, которое может увеличить его вибрацию. Не устанавливайте устройство в таком месте, которое может усиливать шум устройства, или где шум и выбрасываемый воздух могут беспокоить соседей.
- Во избежание травмирования будьте осторожны при работе с частями, имеющими острые края.
- Пожалуйста, перед установкой устройства внимательно прочитайте данное руководство по установке. Оно содержит важные указания по правильной установке.
- Производитель не несет никакой ответственности за ущерб, понесенный в результате несоблюдения описания в данном руководстве.

ТРЕБОВАНИЕ ОБ ИЗВЕЩЕНИИ МЕСТНОГО ПОСТАВЩИКА ЭЛЕКТРОЭНЕРГИИ

Пожалуйста, перед установкой данного устройства обязательно известите местного поставщика электроэнергии. При возникновении каких-то проблем, или если установка не одобрена поставщиком электроэнергии, сервисное предприятие примет необходимые меры.



СХЕМА УСТАНОВКИ ВНУТРЕННЕГО И НАРУЖНОГО БЛОКОВ

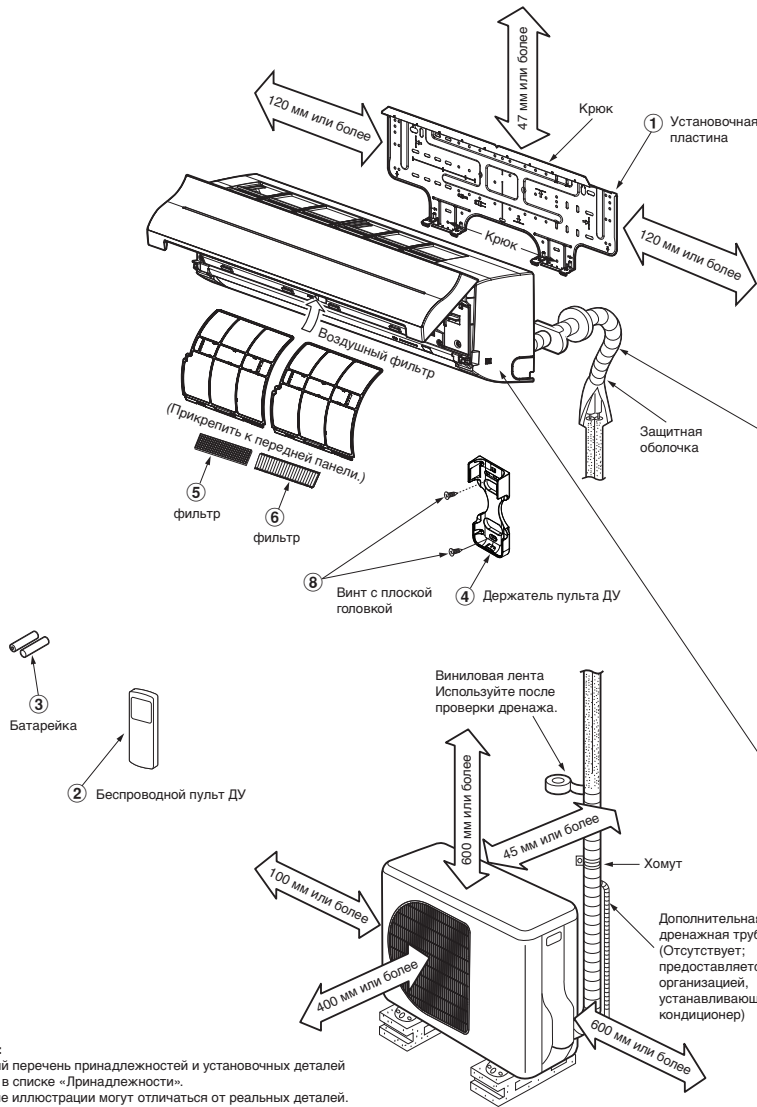

Для подсоединения трубки слева сзади и слева

Вставьте подушку между внутренним блоком и стеной и наклоните внутренний блок для обеспечения лучшей работы.

Не допускайте провисания дренажной трубки.

Вырежьте отверстие для трубки с небольшим наклоном.

Установите дренажную трубку с наклоном вниз.

Вспомогательную трубку можно подсоединить слева, сзади слева, сзади справа, справа, внизу справа или внизу слева.

Изолируйте трубки с хладагентом термоизоляцией по отдельности, а не вместе.

термоизолирующая полиэтиленовая пена толщиной 6 мм

Замечание :

- Подробный перечень принадлежностей и установочных деталей приведен в списке «Принадлежности».
- Некоторые иллюстрации могут отличаться от реальных деталей.

Опциональные Установочные Части

Код части	Наименование части	Кол-во
A	Трубопроводы для хладагента На стороне жидкости : Ø6,35 мм На стороне газа : Ø9,52 мм	По одному каждый
B	Термоизоляционный материал для трубопроводов (полиэтиленовая пена толщиной 6 мм)	1
C	Замаска, ленты из ПВХ	По одному каждый

Крепежное болтовое соединение для наружного блока

- Закрепите наружный блок крепежными болтами и гайками, если устройство может подвергаться воздействию сильного ветра.
- Используйте анкерные болты Ø8 мм или Ø10 мм и гайки.
- Если необходимо отводить тающую воду, прикрепите дренажный патрубок ⑨ и водонепроницаемый колпачок ⑩ к нижней пластине наружного блока перед его установкой.

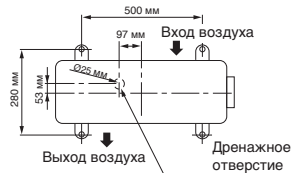

ВНУТРЕННИЙ БЛОК

Место Установки

- Место, которое обеспечивает наличие свободных пространств вокруг внутреннего блока, как показано на рисунке.
- Место, где отсутствуют препятствия возле входа и выхода воздуха.
- Место, допускающее легкую установку трубопровода, идущего к наружному блоку.
- Место, позволяющее открывать переднюю панель.
- Блок внутренней установки необходимо устанавливать на высоте не менее 2 м. На блок внутренней установки также не рекомендуется помещать какие-либо предметы.

ПРЕДОСТЕРЕЖЕНИЕ

- Не допускайте попадания прямых солнечных лучей на приемник ИК-излучения, расположенный на внутреннем блоке.
- Микропроцессор, имеющийся во внутреннем блоке, не должен находиться слишком близко к источникам высокочастотных помех. (Подробности см. в руководстве по эксплуатации).

Пульт дистанционного управления (ДУ)

- Место, где нет препятствий, например, занавесок, которые могут мешать попаданию сигналов пульта ДУ на приемник внутреннего блока.
- Не устанавливайте пульт ДУ в место, куда попадают прямые солнечные лучи, а также вблизи источников тепла, например, печи.
- Держите пульт ДУ на расстоянии не менее 1 м от ближайшего телевизора или стереосистемы. (Это необходимо для предотвращения искажений изображения и звука из-за помех.)
- Месторасположение пульта ДУ должно соответствовать приведенному ниже рисунку.

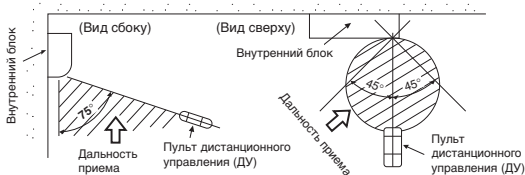

Прорезание Отверстия и Монтаж Установочной Пластины

Прорезание отверстия

При установке трубок с хладагентом сзади



1. После определения положения отверстия для трубки на установочной пластине (➔), просверлите отверстие для трубки (Ø65 мм) с небольшим наклоном в сторону наружного блока.

ПРИМЕЧАНИЕ

- При сверлении стены, содержащей металлическую арматуру, проводку или металлическую пластину, обязательно используйте гильзу, покупаемую дополнительно.

Монтаж установочной пластины

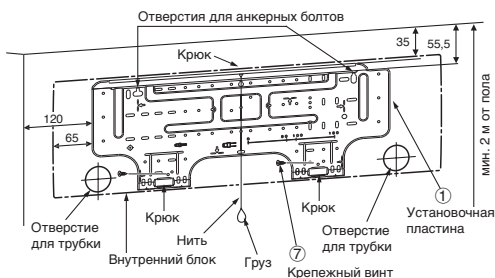

Когда установочная пластина крепится непосредственно на стене

1. Чтобы повесить внутренний блок на крюки, надежно прикрепите установочную пластину к стене винтами сверху и внизу.
2. Чтобы закрепить установочную пластину на бетонной стене анкерными болтами, используйте отверстия для анкерных болтов, показанные на приведенном ниже рисунке.
3. Установочная пластина должна располагаться на стене горизонтально.

ПРЕДОСТЕРЕЖЕНИЕ

При закреплении установочной пластины крепежными винтами не используйте отверстия для анкерных болтов. Иначе блок может упасть, что приведет к травмированию людей или повреждению собственности.

Установочная пластина (Сохраняется горизонтальное направление.)



отверстие диаметром 5 мм



Втулка для анкерного болта (местные части)



Крепежный винт Ø4 x 25 ℓ



RU

ПРЕДОСТЕРЕЖЕНИЕ

Если блок не будет закреплен надежным образом, он может упасть и вызвать травмирование людей или повреждение собственности.

- При креплении блока на бетонной, кирпичной или подобной стене отверстия в ней должны иметь диаметр 5 мм.
- Вставьте подходящие втулки для крепежных винтов ⑦.

ПРИМЕЧАНИЕ

- Закрепите четыре угла и нижние части установочной пластины 4-6 крепежными винтами.

Электромонтажные Работы

1. Напряжение питания должно соответствовать номинальному напряжению кондиционера воздуха.
2. Подготовьте источник питания, предназначенный только для питания кондиционера воздуха.

ПРИМЕЧАНИЕ

- Тип кабеля : Более совершенные, чем H07RN-F или 60245 IEC66 (1,5 мм² или больше)

ПРЕДОСТЕРЕЖЕНИЕ

- Это устройство может быть подключено к электрической сети любым из двух способов.
 - (1) Неразъемное соединение: При неразъемном соединении необходимо установить в линии простой выключатель или автоматический выключатель, размыкающий все полюса и имеющий межконтактный промежуток не менее 3 мм. Обычный или автоматический выключатель должны быть одобренного типа.
 - (2) Соединение с вилкой: Прикрепите вилку со шнуром питания и вставьте вилку в настенную розетку. Необходимо использовать шнур питания и вилку одобренных типов.

ПРИМЕЧАНИЕ

- Выполните монтаж проводов, чтобы обеспечить избыточную нагрузку электропроводки.

Электрические Соединения

Как подсоединить соединительный кабель

Подсоединение соединительного кабеля может быть выполнено без снятия передней панели.

1. Откройте решетку воздухозаборника вверх.
2. Удалите два винта из передней панели.
3. Слегка приоткройте нижнюю часть передней панели, затем потяните верхнюю часть передней панели по направлению к Вам, чтобы отсоединить её от задней панели.
4. После снятия передней панели, снимите крышка блока разъемов и фиксатор кабеля.
5. Вставьте соединительный кабель (соблюдая местные правила электромонтажа) в отверстие для трубопровода, сделанное в стене.
6. Вытащите соединительный кабель через отверстие для кабеля в задней панели, чтобы он выступал примерно на 15 см.
7. Вставьте соединительный кабель полностью в блок разъемов и надежно закрепите его винтами.
8. Затяните надежно, но при этом момент затяжки не должен превышать 1,2 Н·м (0,12 кгс·м)
9. Закрепите соединительный кабель фиксатором.
10. Установите на внутреннем блоке крышку, закрывающую разъемы, вставьте переднюю панель, закрепив двумя винтами, а также установите решетку входа воздуха.

ПРЕДОСТЕРЕЖЕНИЕ

- Обязательно используйте электрическую схему, приведенную на внутренней стороне передней панели.
- Сверьтесь с местными правилами и нормами электромонтажа.

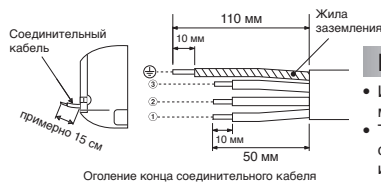
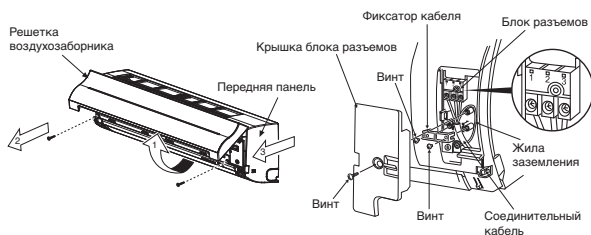

ПРИМЕЧАНИЕ

- Используйте только многожильный провод.
- Тип кабеля: Более совершенные, чем H07RN-F или 60245 IEC66 (1,0 мм² или больше)

Как установить решетку входа воздуха на внутренний блок

- Прикрепление решетки входа воздуха выполняется в порядке, обратном порядку снятия.



Установка Трубопроводов и Дренажной Трубки

Формирование трубопроводов и дренажной трубки

* Поскольку при неполадках образуется конденсат, обязательно закройте обе соединительные трубки термоизоляцией. (В качестве термоизоляционного материала используйте полистиленовую пену.)

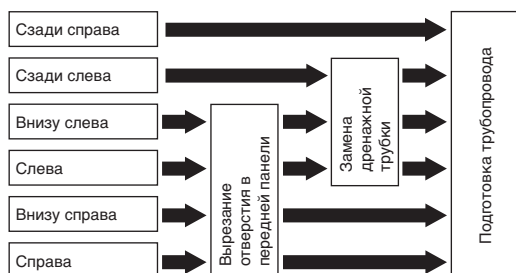

1. Вырезание отверстия в передней панели

Используя кусачки, вырежьте отверстие на левой или правой стороне передней панели, чтобы выполнить соединение с левой или правой стороны, а также вырежьте отверстие слева или справа в нижней части передней панели, чтобы выполнить соединение с левой или правой стороны в нижней части.

2. Замена дренажной трубки

Для подсоединения трубопровода слева, слева внизу и слева сзади необходимо заменить дренажную трубку и дренажный колпачок.

Как снять дренажную трубку

- Чтобы снять дренажную трубку, отвинтите закрепляющий ее винт, и затем вытащите дренажную трубку.
- При снятии дренажной трубки будьте осторожны с любыми острыми краями стального листа. Края могут причинить повреждения.
- Чтобы установить дренажную трубку, вставляйте ее до упора, пока соединительная деталь не соприкоснется с теплоизолятором, и закрепите дренажную трубку исходным винтом.

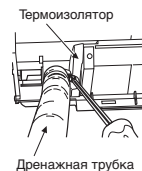

Как снять дренажный колпачок

Обхватите дренажный колпачок щипцами с тонкими губками и вытащите его.

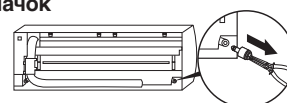

Как закрепить дренажный колпачок

- 1) Вставьте шестигранный ключ (4 мм) в центральную головку.
- 2) Надежно вставьте дренажный колпачок.

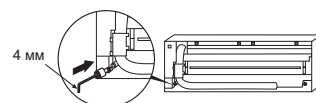

Не применяйте масло (охлаждающее машинное масло) при установке дренажного колпачка. Применение вызывает ухудшение состояния и утечку воды через пробку.

ПРЕДОСТЕРЕЖЕНИЕ

Плотно установите дренажную трубку и дренажный колпачок; в противном случае возможна утечка воды.

В случае установки трубопровода справа или слева

- Разметив отверстие на передней панели ножом или чертилкой, вырежьте отверстие кусачками или другим аналогичным инструментом.

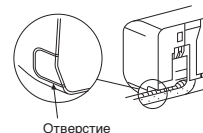

В случае установки трубопровода справа внизу или слева внизу

- Разметив отверстие на передней панели ножом или чертилкой, вырежьте отверстие кусачками или другим аналогичным инструментом.

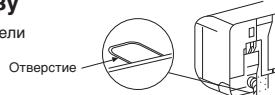

Левостороннее подсоединение с помощью трубки

- Изогните соединительную трубку таким образом, чтобы она проходила на расстоянии не более 43 мм от поверхности стенки. Если соединительная трубка проходит на расстоянии более 43 мм от поверхности стенки, внутренний блок может быть установлен на стене ненадежно. Изгибая соединительную трубку, обязательно используйте трубогиб, чтобы не сдвинуть трубку.

Изогните соединительную трубку с радиусом изгиба 30 мм.

Подсоединение трубки после установки блока (рисунок)

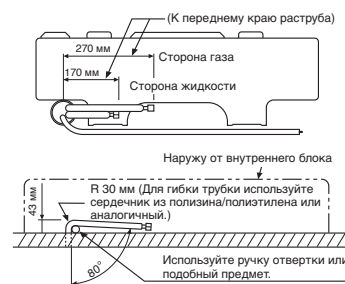

ПРИМЕЧАНИЕ

Если трубка изогнута неправильно, внутренний блок может быть установлен на стене неустойчиво. Пропустив соединительную трубку через отверстие для трубки, подсоедините соединительную трубку к вспомогательным трубкам и оберните их лентой.

ПРЕДОСТЕРЕЖЕНИЕ

- Туго обмотайте вспомогательные трубки (две) и соединительный кабель оберточной лентой. Если трубка устанавливается влево или назад влево, обмотайте оберточной лентой только вспомогательные трубки (две).

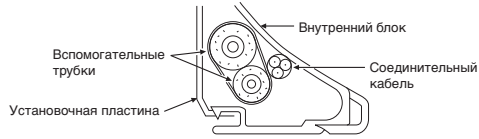

- Аккуратно расположите трубки так, чтобы они не выступали за заднюю пластину внутреннего блока.
- Тщательно соедините вспомогательные трубки и соединительные трубки друг с другом и отрежьте термоизолирующую ленту, намотанную на соединительную трубку, во избежание образования двойного слоя на месте сочленения, затем обмотайте сочленение виниловой лентой.
- Поскольку при неполадках образуется конденсат, обязательно закройте обе соединительные трубки термоизоляцией. (В качестве термоизоляционного материала используйте полиэтиленовую пену.)
- Изгибая трубку, действуйте осторожно, чтобы не смять ее.

Установка Внутреннего Блока

1. Пропустите трубку через отверстие в стене и повесьте внутренний блок на установочную пластину, используя верхние крюки.
2. Покачайте внутренний блок вправо и влево, чтобы убедиться в том, что он надежно висит на крюках установочной пластины.
3. Прижимая внутренний блок к стене, закрепите его на нижней части установочной пластины. Потяните внутренний блок на себя, чтобы убедиться в том, что он надежно закреплен на установочной пластине.



- Чтобы снять внутренний блок с установочной пластины, потяните его к себе, одновременно нажимая на его нижнюю часть вверх в указанных местах.

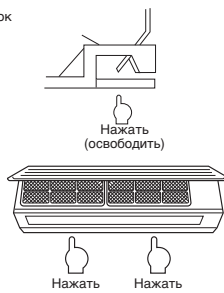

Дренаж

1. Установите дренажную трубку с наклоном вниз.

ПРИМЕЧАНИЕ

- Отверстие в наружной стороне должно быть сделано с небольшим наклоном вниз.

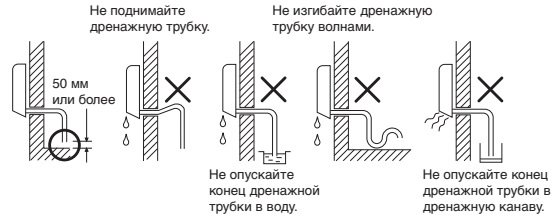

2. Налейте воду в дренажный лоток и убедитесь в том, что вода выводится наружу.
3. При подсоединении дополнительной дренажной трубки закройте соединительную часть дополнительной дренажной трубки защитной оболочкой.



ПРЕДОСТЕРЕЖЕНИЕ

Расположите дренажную трубку так, чтобы обеспечить правильный дренаж воды из устройства. Неправильный дренаж может привести к вытеканию капель конденсата.

Конструкция данного кондиционера воздуха обеспечивает сток конденсата, образующегося на задней стороне внутреннего блока, в дренажный лоток. Поэтому не располагайте шнур питания и другие части над дренажным желобом.

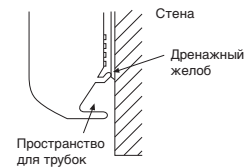

НАРУЖНЫЙ БЛОК

Место Установки

- Место, которое обеспечивает свободные пространства вокруг наружного блока, как показано на рисунке.
- Место, способное выдержать вес наружного блока и не вызывающее повышение уровня шума и вибрации.
- Место, где шум работающего устройства и выбрасываемый воздух не беспокоят ваших соседей.
- Место, не подверженное воздействию сильного ветра.
- Место, где отсутствует утечка горючих газов.
- Место, не загораживающее проход.
- При установке наружного устройства на некоторой высоте обязательно закрепите его опору.
- Максимальная длина соединительной трубки - 10 м.
- Максимальная высота - 8 м.
- Место, где вытекающая вода не создает проблем.

Меры безопасности при установке в регионах, в которых возможно выпадение снега и низкие температуры

- Не следует использовать сливной штуцер, входящий в комплект поставки, для дренажа воды. Дренаж воды должен производиться напрямую из всех дренажных отверстий.
- Для защиты наружного блока от скопления снега установите удерживающую раму и прикрепите навес для защиты от снега и пластину.
- Не следует использовать конструктивное решение двух штабельного расположения.

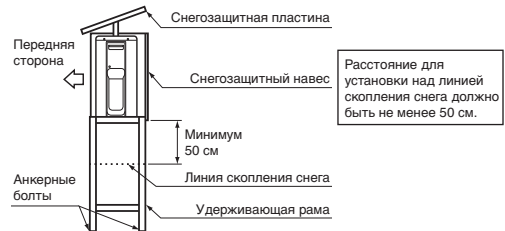

ПРЕДОСТЕРЕЖЕНИЕ

1. Установите наружный блок так, чтобы ничто не блокировало выход воздуха.
2. Если наружный блок устанавливается в месте, всегда подверженному воздействию сильного ветра - например, на побережье или на высоком этаже здания, обеспечьте нормальную работу вентилятора с помощью защитного козырька или кожуха.
3. В районах с очень сильным ветром устанавливайте блок так, чтобы предотвратить воздействие ветра.
4. Установка в следующих местах может привести к появлению проблем. Не устанавливайте устройство в таких местах.

- Место с большим количеством машинного масла.
- Место с повышенным содержанием соли, например, побережье.
- Место с большим содержанием сульфидного газа.

- Место, где находится аудиоаппаратура, сварочные аппараты, медицинское оборудование, излучающие высокочастотные электромагнитные волны.

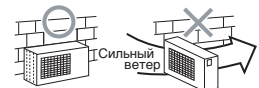

Подсоединение Трубопровода для Хладагента

Расширение

1. Отрежьте трубку с помощью трубореза.



2. Вставьте гайку раструба в трубку, завальцуйте трубку.

• **Высота выступающей части раструба : A (Единица измерения : мм)**

Жесткое соединение (типа муфты)

Наружный диаметр медной трубки	Используется инструмент для работы с R410A	Используется обычный инструмент
6,35	0 – 0,5	1,0 – 1,5
9,52	0 – 0,5	1,0 – 1,5

Британская (тип барашковой гайки)

Наружный диаметр медной трубки	R410A
6,35	1,5 – 2,0
9,52	1,5 – 2,0

Затяжка соединения

Совместите центры соединяемых трубок и затяните гайку раструба пальцами как можно сильнее. Затем затяните гайку гаечным ключом и тарированным гаечным ключом, как показано на рисунке.

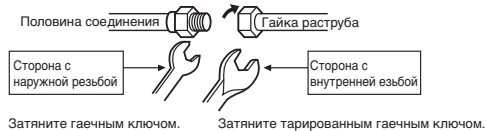

ПРЕДОСТЕРЕЖЕНИЕ

Не прикладывайте слишком большой крутящий момент. Иначе гайка может при определенных условиях треснуть.

(Единица измерения : Нм)

Наружный диаметр медной трубки	Момент затяжки
Ø6,35 мм	16 – 18 (1,6 – 1,8 кгс·м)
Ø9,52 мм	30 – 42 (3,0 – 4,2 кгс·м)

Момент затяжки гайки раструба при соединении трубок

Рабочее давление R410A выше рабочего давления R22. (Примерно в 1,6 раза). Поэтому необходимо надежно затянуть соединительные части раструба (соединяющие внутренний и наружный блоки), прилагая указанный крутящий момент. Неправильные соединения могут вызвать не только утечку газа, но и повреждение системы циркуляции хладагента.

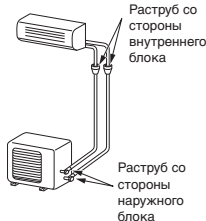

Формовка труб

1. Как придать форму трубам? Придайте форму трубам вдоль вычеканенной линии блока внешней установки.
2. Как установить положение труб? Поместите края труб на расстоянии 85 мм от вычеканенной линии.

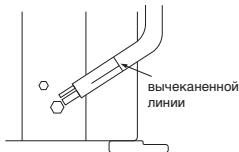

Удаление Воздуха

После подсоединения трубки к внутреннему блоку вы можете выполнить удаление воздуха одновременно из трубок и внутреннего блока.

УДАЛЕНИЕ ВОЗДУХА

Удалите воздух из соединительных трубок и внутреннего блока с помощью вакуумного насоса. Не используйте хладагент в наружном блоке. Подробности см. в руководстве по вакуумному насосу.

Использование вакуумного насоса

Обязательно используйте вакуумный насос с функцией блокирования обратного потока, чтобы масло, находящееся внутри вакуумного насоса, не попало назад в трубки кондиционера при завершении работы насоса. (Если масло, находящееся внутри вакуумного насоса, попадет в кондиционер воздуха, в котором используется хладагент R410A, это может вызвать неисправность системы циркуляции хладагента.)

1. Подсоедините загрузочный шланг, идущий от манометрического коллектора, к сервисному порту запорного клапана, находящегося на стороне газовой трубопровода.
2. Подсоедините загрузочный шланг к порту вакуумного насоса.
3. Отверните полностью ручку манометрического коллектора на стороне низкого давления.
4. Включите вакуумный насос, чтобы начать откачку воздуха. Выполняйте откачку воздуха в течение примерно 15 минут, если длина трубки равна 20 метрам. (15 минут при 20 метрах) (если производительность насоса равна 27 литрам в минуту) Затем убедитесь в том, что моновакуумметр показывает -101 кПа (-76 см. рт. ст.)
5. Заверните ручку манометрического коллектора на стороне низкого давления.
6. Выверните полностью штоки запорных клапанов (на стороне газа и на стороне жидкости).
7. Отсоедините заправочный шланг от сервисного порта.
8. Надежно затяните колпачки запорных клапанов.

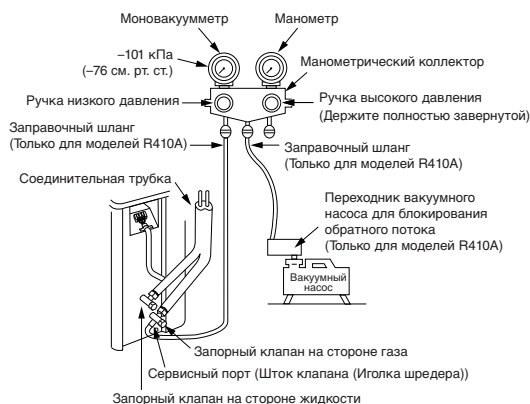

ПРЕДОСТЕРЕЖЕНИЕ

• **ПРИ РАБОТЕ С ТРУБКАМИ ОБРАТИТЕ ВНИМАНИЕ НА 5 ВАЖНЫХ МОМЕНТА.**

- (1) Удалите пыль и влагу (внутри соединительных трубок).
- (2) Затяните соединение (трубок с блоком).
- (3) Удалите воздух из соединительных трубок с помощью ВАКУУМНОГО НАСОСА.
- (4) Проверьте, нет ли утечки газа (в местах соединений).
- (5) Перед операцией убедитесь, что упакованные клапаны полностью открыты.

Меры предосторожности при работе с секционным клапаном

- Полностью откройте шток клапана, но не пытайтесь повернуть его дальше ограничителя.

Диаметр трубы секционного клапана	Размер шестиугольного ключа
12,70 мм и меньше	A = 4 мм
15,88 мм	A = 5 мм

- Плотно закрутите крышку клапана с усилием, указанным ниже в таблице:

Крышка	Размер крышки (H)	Момент затяжки
Крышка стержня клапана	H17 - H19	14~18 Н·м (1,4 - 1,8 кгс·м)
	H22 - H30	33~42 Н·м (3,3 - 4,2 кгс·м)
Крышка служебного отверстия	H14	8~12 Н·м (0,8 - 1,2 кгс·м)
	H17	14~18 Н·м (1,4 - 1,8 кгс·м)





Электрические Соединения

1. Снимите крышку клапана с наружного блока.
2. Подсоедините соединительный кабель к разъему так, чтобы совпадали соответствующие цифры на блоке разъемов внутреннего и наружного блоков.
3. При подсоединении соединительного кабеля к разъему наружного блока сделайте петлю, как показано на схеме установки внутреннего и наружного блоков, чтобы предотвратить попадание воды в наружный блок.
4. Изолируйте неиспользуемые жилы (проводники) от воды, попадающей в наружный блок. Позаботьтесь о том, чтобы они не прикасались к электрическим и металлическим частям.

Оголение конца соединительного кабеля

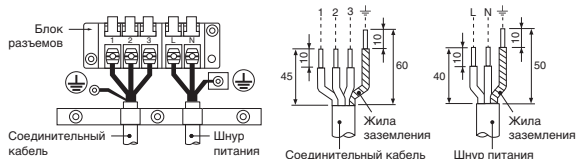

Модель	42UQV025M Series
Источник питания	50Гц, 220 – 240 В, Однофазный 60Гц, 220 В, Однофазный
Максимальный рабочий ток	5,0А
Номинал вилки и предохранителя	6,5А
Шнур питания	1,5 мм ² или больше
Соединительный кабель	1,0 мм ² или больше

ПРЕДОСТЕРЕЖЕНИЕ

- Неправильное выполнение электрических соединений может привести к сгоранию некоторых электрических частей.
- При прокладке провода от внутреннего блока к наружному соблюдайте требования местных норм (толщина провода, метод соединения и т.п.).
- Каждый провод должен быть подсоединен надежно.
- Для линии электропитания данного кондиционера воздуха необходимо использовать этот установочный предохранитель.
- Выполнение неправильной или неполной электропроводки может привести к возгоранию или задымлению.
- Подготовьте источник питания, предназначенный только для питания кондиционера воздуха.
- Это устройство можно подключать к электрической розетке. Подключение к фиксированной разводке: Выключатель, замыкающий все контакты, с расстоянием между разомкнутыми контактами не менее 3 мм, должен быть подключен к фиксированной разводке.

ПРИМЕЧАНИЕ : Соединительный кабель

- Тип кабеля : Более совершенные, чем H07RN-F или 60245 IEC66 (1,0 мм² или больше)

RU

ДРУГИЕ

Проверка Отсутствия Утечки Газа

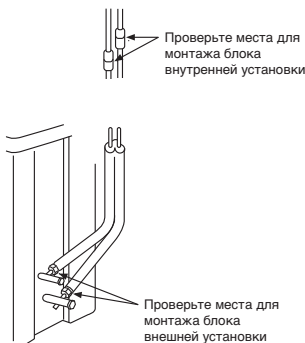

- Убедитесь в отсутствии утечки газа через соединения с конусной гайкой, используя для этого обнаружитель утечки газа или мыльный раствор.

- Примечание: 1. Повторите вышеуказанные шаги для переустановки пульта ДУ на "А".
2. Отображение настройки "А" пульта ДУ не предусмотрено.
3. Заводской стандартной настройкой пульта ДУ является положение "А".



Пробная Эксплуатация

Для включения режима пробной эксплуатации (охлаждение) нажмите и удерживайте нажатой в течение 10 секунд кнопку [RESET] (Устройство подаст короткий звуковой сигнал.)

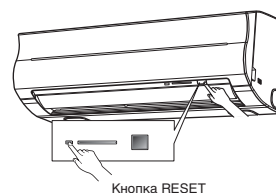

Выбор А-В на пульте ДУ

- В случае если два внутренних блока установлены в одном помещении либо в смежных комнатах, управлять блоками можно одновременно. В этом случае работу можно организовать, установив для одного пульта дистанционного управления настройки В (Заводская установка переключателя на блоках и пульте ДУ - положение А).
- Сигнал пульта ДУ не принимается блоком, если установка переключателя дистанционного управления на блоке и пульте ДУ отличаются.
- При подключении кабелей и трубок установка переключателя А/В и обозначение соответствующих помещений А/В роли не играют.

Чтобы обособить использование пульта ДУ для каждого внутреннего блока в случае, если 2 кондиционера воздуха близко установлены друг к другу.

Установка параметра "В" на пульте ДУ

1. Нажмите кнопку [RESET] на внутреннем блоке, чтобы включить кондиционер воздуха.
2. Направьте пульт ДУ на внутренний блок.
3. Нажмите и удерживайте кнопку [CHECK] на пульте ДУ кончиком карандаша. На дисплее отображается индикация "00" (Рисунок ①).
4. Удерживая нажатой кнопку [CHECK] нажмите кнопку [MODE]. На дисплее появится значок "В", а индикация "00" исчезнет, и кондиционер воздуха выключится. Параметр "В" пульта ДУ внесен в память (Рисунок ②).

Установка Автоматического Повторного Пуска

Этот продукт сконструирован таким образом, что при сбое питания он автоматически производит повторный пуск и начинает работать в том режиме, который был до сбоя питания.

Информация

Этот продукт поставляется с отключенной функцией автоматического повторного пуска. Включите эту функцию при необходимости.

Как установить режим автоматического повторного пуска

1. Нажмите и удерживайте кнопку [RESET] на внутреннем блоке в течение 3 секунд, чтобы настроить режим работы (устройство издает 3 звуковых сигнала, индикатор OPERATION будет мигать со скоростью 5 раз/в секунду в течение 5 секунд).
2. Нажмите и удерживайте кнопку [RESET] на внутреннем блоке в течение 3 секунд, чтобы отменить режим работы (устройство издает 3 звуковых сигнала, а индикатор OPERATION не будет мигать).
 - Если установлен таймер включения или выключения, ФУНКЦИЯ АВТОМАТИЧЕСКОГО ВОЗОБНОВЛЕНИЯ РАБОТЫ не будет активизирована.

