

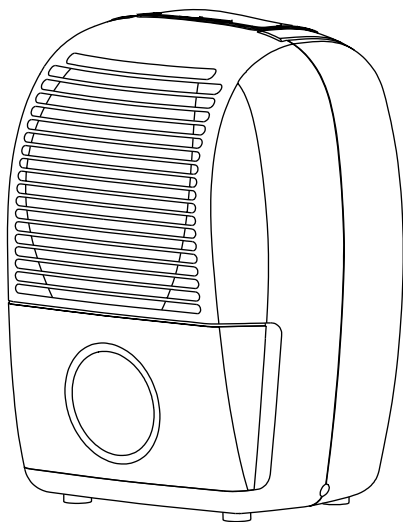

## Instruction manual Руководство по эксплуатации

*Электрический  
осушитель для изме-  
нения  
влажности воздуха*

*Electric dehumidifier*



**Модели/Models:** DH TIM 10 E5

**Руководство по эксплуатации включает в себя гарантийный талон**

Outlook of devices, aslo colour scores can be revised without any special advance notices.

Производитель вправе менять внешний вид прибора и цветовую гамму прибора без специального уведомления.

## CONTENTS

1. Important information .....	2
2. Safeguards .....	3
3. Specifications .....	3
4. Appliance description .....	4
5. Delivery set .....	4
6. Appliance control.....	4
7. Maintenance.....	6
8. Troubleshooting .....	6
9. Transportatiom and storage.....	7
10. Service life .....	7
11. Utilization rules.....	7

### Dear customer!

**We thank you for your happy choice and buying of a electric dehumidifier TIMBERK. It will serve you for a long time.**

**Is intended for dehydration of air in domestic premises**

## 1. IMPORTANT INFORMATION



Is intended for dehydration of air in domestic premises the appliance is designed for air cooling in domestic premises. The manufacturer reserves the right to introduce changes in design, configuration and processing of the article with a view to improve its properties without any prior notification of customers. There may be some misprints in text and digital notations of the present manual. If after reading of this manual you have any questions concerning work and operation of the appliance, please, refer to a shop assistant or to a specialized service center for further explanations.

The article has a label with all the needed technical data and other useful information about the appliance. Use the appliance only for its intended purpose indicated in this manual.

## 2. SAFEGUARDS

1. DON'T CLOSE VENTS! Make sure that vent inlet and outlet are free.
2. Don't insert foreign objects in air-outlet grille of the drier. It is very dangerous, since the fan revolves at high speed.
3. Install the appliance only on a horizontal surface to avoid water leakage.
4. Don't install the appliance in the following locations:
  - where it is exposed to direct sunlight;
  - near sources of open flame;
  - near other working heating appliances;
  - where the appliance may be exposed to water splashes or steam.
5. Don't use the appliance in explosive or corrosive environment. Don't keep petrol and other volatile flammable liquids near the drier – it's very dangerous!
6. Don't use the appliance only for drying (reducing of humidity level) of air in domestic premises.
7. Clean the filter occasionally to ensure efficient work of the appliance.
8. To ensure reliable work of the compressor, don't incline the appliance.
9. To avoid electric shock, a damaged power cord should be replaced only in authorized service centers by qualified specialists.
10. Connect the appliance only to 220-230V~50Hz network. If needed, find out characteristics of your network from power suppliers

## 3. SPECIFICATIONS

Specifications are shown in table below.

Model	DH TIM 10 E5
Capacity of draining (L/d)	10
Water tank volume (L)	1.3
Rated power consumption (W)	220
Power supply, V/Hz	220~/50
Rated power current (A)	1.3
Air circulation m <sup>3</sup> /h	130
Noise level dB(A)	46
Refrigerant	R410A
Electrical protection class	I class
Degree of protection against moisture	IPX0
Filling of Freon, g	260
Operating temperature range: ° C	5-35
Net weight (kg)	10.5
Gross weight (kg)	11.5
Net dimensions (mm)	330x260x420
Packing dimensions (mm)	365x285x505

## 4. APPLIANCE DESCRIPTION

### Identification of parts

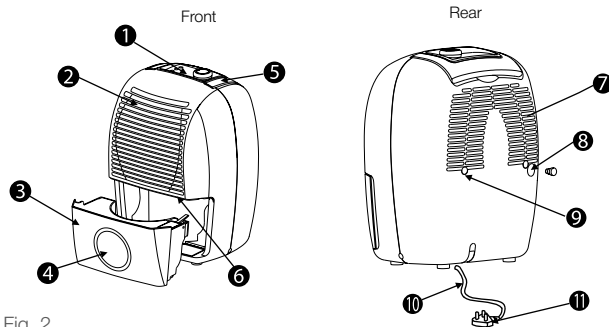

Fig. 2.

1. Control panel
2. Air intake grille
3. Water bucket
4. Water level window
5. Handle/se outlet
6. Air filter (behind the air intake grille)
7. Air Outlet grille
8. Drain hose outlet (see page 7)
9. Power cord band (Used only when storing the unit.)
10. Power Cord
11. Power Plug

### NOTE:

All the pictures in the manual are for explanation purposes only. Your unit may be slightly different. The actual shape shall prevail. The operations and functions are the same.

### Positioning the unit

A dehumidifier operating in a basement will have little or no effect in drying an adjacent enclosed storage area, such as a closet, unless there is adequate circulation of air in and out of the area.

- Do not use outdoors.
- This dehumidifier is intended for indoor residential applications only. • This dehumidifier should not be used for commercial or industrial applications.
- Place the dehumidifier on a smooth, level floor strong enough to support the unit with a full bucket of water.
- Allow at least 20cm of air space on all sides of the unit for good air circulation.
- Place the unit in an area where the temperature will not fall below 50C(41OF). The coils can become covered with frost at temperatures below 50C(41OF), which may reduce performance.
- Place the unit away from the clothes dryer, heater or radiator.
- Use the unit to prevent moisture damage anywhere books or valuables are stored.
- Use the dehumidifier in a basement to help prevent moisture damage.
- The dehumidifier must be operated in an enclosed area to be most effective.
- Close all doors, windows and other outside openings to the room.

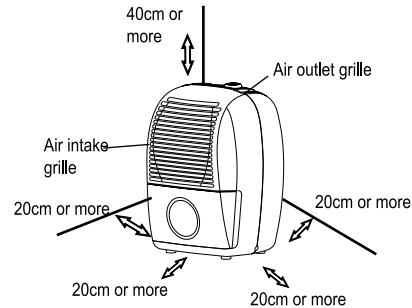

Fig. 2.

### Casters(Install at four points on the bottom of unit)

- Casters can only move laterally.
- Do not force casters to move over carpet, nor move the unit with water in the bucket. (The unit may tip over and spill water.)



#### NOTE:

Casters is optional,some models without.

## 5. DELIVERY SET

Completed set of the appliance:

Appliance (air drier) - 1 piece

Appliance packing - 1 piece

User manual and Guarantee slip -1 piece

## 6. APPLIANCE CONTROL

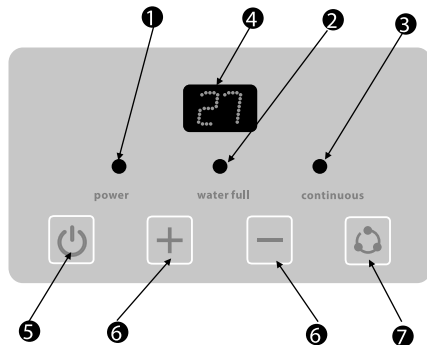

Fig. 3.

### Indicator lights

1. Power on indicator light(green)
2. Continuous operation on indicator light(green)
3. Bucket full indicator light(red)
4. Display

Shows the set % humidity level while setting, then shows the actual (+5% accuracy) room % humidity level.

*Error Codes:*

E1- Humidity sensor error--Unplug the unit and plug it back in. If error repeats, call for service.

E2- Temperature sensor error-- Unplug the unit and plug it back in. If error repeats, call for service.

*Protect Codes:*

P1- Unit is defrosting – Allow the unit to automatically defrost. The protect will clear after the unit self defrosts.

P2- Bucket is full or bucket is not in the right position – Empty the bucket and replace in the right position.

### Control pads

#### 5. POWER Pad

Press to turn the dehumidifier on and off.

#### 6. Humidity Set Control Pads

The humidity level can be set within a range of 35%RH(Relative Humidity) to 80% RH(Relative Humidity) in 5% increments. For drier air, press the pad and set to a lower percent value(%). For damper air, press the pad and set to a higher percent value(%).

#### 7. Continue Pad

Select for the dehumidifier to operate continuously for maximum dehumidification until the bucket is full. The Humidity set control pads cannot be used when. Continuous operation is on.Press this pad again to cancel Continuous operation.

## Other features

### Bucket Full Light

Glowes when the bucket is ready to be emptied, or when the bucket is removed or not replaced in the proper position.

### Auto Shut

Off The water level control switch shuts off the dehumidifier when the bucket is full, or when the bucket is removed or not replaced in the proper position. When the setting humidity is reached, the unit will be shut off automatically.

### Wait 3 minutes before resuming operation

After the unit has stopped, it can not be restart operation in the first 3 minutes. This is to protect the unit. Operation will automatically start after 3 minutes.

### Auto Defrost

When frost builds up on the evaporator coils, the compressor will cycle off and the fan will continue to run until the frost disappears.

### Auto-Restart(on some models)

If the unit breaks off unexpectedly due to the power cut, it will restart with the previous function setting automatically when the power resumes.

## 7. MAINTENANCE

### There are two ways to remove collected water.

#### 1. Use the bucket

When the bucket is full, the unit will automatically stop running, and the Full indicator light will flash.

Slowly pull out the bucket. Grip the left and right handles securely, and carefully pull out straight so water does not spill. Do not put the bucket on the floor because the bottom of the bucket is uneven. Otherwise the bucket will fall and cause the water to spill.

Throw away the water and replace the bucket. The bucket must be in place and securely seated for the dehumidifier to operate.

The machine will re-start when the bucket is restored in its correct position.



### NOTE:

When you remove the bucket, do not touch any parts inside of the unit. Doing so may damage the product. Be sure to push the bucket gently all the way into the unit. Banging the bucket against anything or failing to push it in securely may cause the unit not to operate.

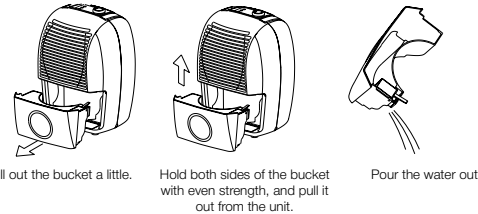

Fig. 4.

### 2. Continuous draining

Water can be automatically emptied into a floor drain by attaching the unit with a water hose (ID 13.5mm) (not included).

- Remove the rubber plug from the back of the unit and store it in a safe location.
- Insert the water hose into the unit from the drain outlet in the back of the unit as shown in Fig.5. Make sure the connection of the water hose and the drain hose outlet of the unit is tight and do not let the water leak.
- Then lead the water hose to the floor drain or a suitable drainage facility. The drainage facility should be lower than the drain outlet of the unit.
- Be sure to run the water hose sloping downward and let the water to flow out smoothly. Do not install the water hose as shown Fig.6.



### NOTE:

When the continuous drain feature is not being used, remove the drain hose from the outlet and attach the rubber plug back to the drain outlet.

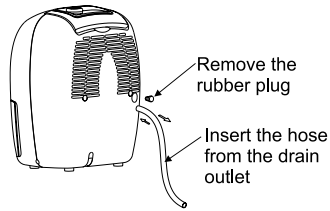

Fig. 5.

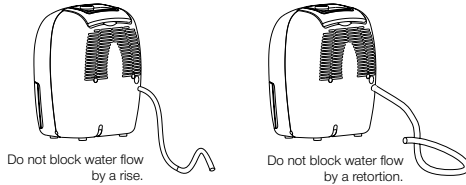

Fig. 6.

### Care and cleaning of the dehumidifier

Turn the dehumidifier off and remove the plug from the wall outlet before cleaning.

#### 1. Clean the Grille and Case

Use water and a mild detergent. Do not use bleach or abrasives. Do not splash water directly onto the main unit. Doing so may cause an electrical shock, cause the insulation to deteriorate, or cause the unit to rust. The air intake and outlet grilles get soiled easily, so use a vacuum cleaner attachment or brush to clean.

#### 2. Clean the bucket

Every few weeks, clean the bucket to prevent growth of mold, mildew and bacteria. Partially fill the bucket with clean water and add a little mild detergent. Swish it around in the bucket, empty and rinse.



#### NOTE:

Do not use a dishwasher to clean the bucket. After clean, the bucket must be in place and securely seated for the dehumidifier to operate.

### 3. Clean the air filter

The air filter behind the front grille should be checked and cleaned at least every 30 days or more often if necessary.



#### NOTE:

Do not rinse or put the filter in an automatic dishwasher.

#### To remove:

- Pull the water bucket out as shown in Fig.4. Grasp the lower side of the filter and pull it downward, see Fig.7.
- Clean the filter with warm, soapy water. Rinse and let the filter dry before replacing it. Do not clean the filter in a dishwasher.

#### To attach:

Insert the air filter into the unit from the side and push it upward. See Fig.10.

#### CAUTION:

DO NOT operate the dehumidifier without a filter because dirt and lint will clog it and reduce performance.

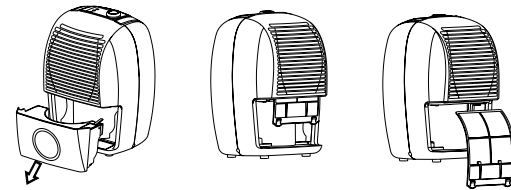

Fig. 7.

### 4. When not using the unit for long time periods

- After turning off the unit, wait one day before emptying the tank.
- Clean the main unit, bucket and air filter.
- Wrap the cord and bundle it with the band (see Fig.8).
- Cover the unit with a plastic bag.
- Store the unit upright in a dry, well-ventilated place.

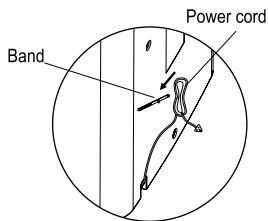

Fig. 8.

## 8. TROUBLESHOOTING

In case of emergency, please, use the troubleshooting methods shown in tables. If it is impossible to solve problems with these methods, apply to the service center.

Failures and their possible reasons:

Problem	What to check
Unit does not start	<ul style="list-style-type: none"> <li>• Make sure the dehumidifier's plug is pushed completely into the outlet.</li> <li>• Check the house fuse/circuit breaker box.</li> <li>• Dehumidifier has reached its preset level or bucket is full.</li> <li>• Bucket is not in the proper position.</li> </ul>
Dehumidifier does not dry the air as it should	<ul style="list-style-type: none"> <li>• Did not allow enough time to remove the moisture.</li> <li>• Make sure there are no curtains, blinds or furniture blocking the front or back of the dehumidifier.</li> <li>• The humidity selector may not be set low enough.</li> <li>• Check that all doors, windows and other openings are securely closed.</li> <li>• Room temperature is too low, below 5 C(41 F).</li> <li>• There is a kerosene heater or something giving off water vapor in the room.</li> </ul>
The unit makes a loud noise when operating	<ul style="list-style-type: none"> <li>• The air filter is clogged.</li> <li>• The unit is tilted instead of upright as it should be.</li> <li>• The floor surface is not level.</li> </ul>

Problem	What to check
Frost appears on the coils	This is normal. The unit has Auto defrost feature.
Water on floor	Hose to connector or hose connection may be loose. Intend to use the bucket to collect water, but the back drain plug is removed.
Power indicator light flashes at 5 times per second.	Temperature sensor or Humidity sensor error. Unplug the unit and plug it back in. If error repeats, call for service.

## 9. TRANSPORTATION AND STORAGE

Temperature requirements*	Transportation and storage	From -30° to +50°
Humidity requirements*		From 15% to 85% (without a condensate)

We are exploring new technologies and we constantly improving the quality of our products. That's why specifications, design and accessories are subject to change without any specific notice.

\* This product must have storage in dry, well-ventilated space of warehouse at the temperature not lower than -30°

## 10. SERVICE LIFE

Service life of the appliance is 10 years provided that the respective installation and operation rules are observed.

Date of the conditioner manufacture is shown in a serial number of the device. For more details, please, ask a shop assistant.

## 11. UTILIZATION RULES

Upon expiration of the service life, the appliance should be utilized in accordance with norms, regulations and procedures effective in the place of utilization.



## СОДЕРЖАНИЕ\*

1. Важная информация .....	9
2. Меры предосторожности .....	10
3. Технические характеристики .....	10
4. Описание прибора .....	11
5. Комплект поставки .....	12
6. Управление прибором .....	12
7. Обслуживание .....	13
8. Устранение неисправностей .....	15
9. Гарантийный талон .....	18

### Уважаемый покупатель!

Благодарим Вас за удачный выбор и приобретение осушителя воздуха TIMBERK.

Он прослужит Вам долго.

**Электрический осушитель воздуха предназначен для осушения воздуха в бытовых помещениях.**

**Просим вас внимательно ознакомиться с руководством по эксплуатации перед тем, как вы начнете эксплуатацию изделия.**

## 1. ВАЖНАЯ ИНФОРМАЦИЯ

Прибор предназначен для осушения воздуха в бытовых помещениях.

Производитель оставляет за собой право без предварительного уведомления покупателя вносить изменения в конструкцию, комплектацию или технологию изготовления изделия с целью улучшения его свойств. В тексте и цифровых обозначениях данного руководства могут быть допущены опечатки.

Если после прочтения руководства у Вас останутся вопросы по работе и эксплуатации прибора, обратитесь к продавцу или в специализированный сервисный центр для получения разъяснений.



### ВНИМАНИЕ!

На изделии присутствует этикетка, на которой указаны все необходимые технические данные и другая полезная информация о приборе. Используйте прибор только по назначению, указанному в данном руководстве.

\* Руководство по эксплуатации может быть дополнено приложением №1, которое является неотъемлемой частью Руководства по эксплуатации.

## 2. МЕРЫ ПРЕДОСТОРОЖНОСТИ

1. НЕ ЗАКРЫВАЙТЕ ВЕНТИЛЯЦИОННЫЕ ОТВЕРСТИЯ! Убедитесь, что входное и выходное вентиляционное отверстие свободно.
2. Не засовывайте посторонние предметы в воздуховыпускную решетку осушителя. Это очень опасно, т.к. вентилятор вращается с высокой скоростью.
3. Устанавливайте устройство только на горизонтальную поверхность во избежание утечки воды.
4. Не устанавливайте прибор в следующих местах:
  - в местах воздействия прямых солнечных лучей;
  - вблизи источников открытого пламени;
  - вблизи других работающих нагревательных приборов;
  - в местах, где возможно попадание брызг воды или пара на прибор.
5. Не используйте устройство во взрывоопасной или коррозионной среде. Не храните рядом с осушителем бензин и другие летучие легковоспламеняющиеся жидкости это очень опасно!
6. Используйте устройство только для осушения (снижения уровня влажности) воздуха в бытовом помещении.
7. Периодически очищайте фильтр для обеспечения эффективной работы устройства.
8. Для обеспечения надежной работы компрессора не наклоняйте прибор.
9. Во избежание опасности поражения электрическим током, поврежденный силовой шнур должен заменяться авторизованным сервисным центром, квалифицированными специалистами.
10. Подключайте прибор только к сети 220-230~ В / 50 Гц. При необходимости выясните характеристики своей сети у поставщиков электроэнергии.

## 3. ТЕХНИЧЕСКИЕ ХАРАКТЕРИСТИКИ

Технические характеристики приведены в таблице ниже.

Модель	DH TIM 10 E5
Производительность по осушению (л/сут)	10
Объем бака (л)	1.3
Номинальная потребляемая мощность (Вт)	220
Параметры электропитания В/Гц	220~/50
Номинальная сила тока (А)	1.3
Расход воздуха м³/ч	130
Уровень шума Дб (А)	46
Тип фреона	R410A
Класс электрозащиты	I class
Степень защиты от влаги	IPX0
Заправочный вес фреона, г	260
Диапазон рабочих температур: °C	5-35
Вес нетто (кг)	10.5
Вес брутто (кг)	11.5
Размеры прибора (мм)	330x260x420
Размеры в упаковке (мм)	365x285x505

## 4. ОПИСАНИЕ ПРИБОРА



Рис. 1.

1. Панель управления
2. Воздухозаборник
3. Емкость для воды
4. Окно уровня воды
5. Ручка
6. Воздушный фильтр (за воздухозаборником)
7. Воздуховыпускная решетка
8. Отверстие для сливного шланга
9. Лента для шнура питания (используется только при хранении устройства)
10. Шнур питания
11. Розетка

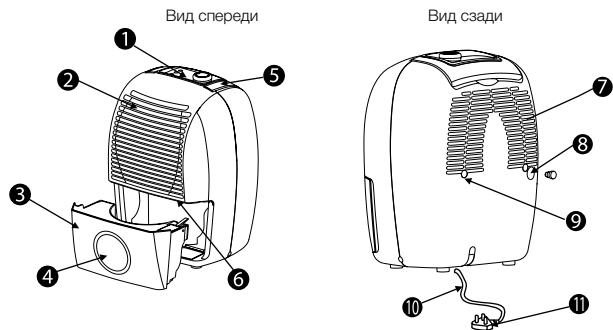

### ПРИМЕЧАНИЕ:

Все рисунки в руководстве приведены исключительно в пояснительных целях. Действительный вид приобретенного Вами устройства может слегка отличаться, однако принципы работы и функции остаются теми же.

### Размещение устройства

Осушитель воздуха, работающий в подвале, будет малоэффективен или не эффективен вообще для осушения смежной огороженной зоны хранения, как например, кладовая, если только в зону и из нее не осуществляется соответствующая циркуляция воздуха.

- Не использовать вне помещения.
- Этот осушитель воздуха предназначен только для использования в жилых помещениях. Его не следует использовать в коммерческих или промышленных помещениях.
- Поместите осушитель воздуха на гладкую, ровную поверхность, достаточно прочную для обеспечения опоры устройства с полной емкостью для воды.
- Для обеспечения хорошей циркуляции воздуха со всех сторон устройства должно иметься, по крайней мере, по 20 см свободного пространства.
- Поместите устройство в месте, где температура не падает ниже 5°C (41°F).
- Разместите устройство вдали от сушилки для одежды, нагревателя или батареи.



Рис. 2.

### Колесики (в четырех точках снизу устройства)

Не прикладывайте силу для того, чтобы колесики катились по ковру, и не перемещайте устройство с водой в емкости (Устройство может перевернуться и расплескать воду).

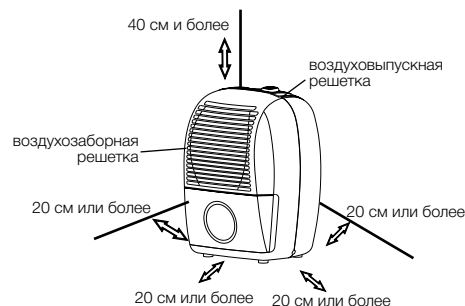

#### ПРИМЕЧАНИЕ:

Колесики опциональны, некоторые модели поставляются без них.

### При эксплуатации устройства

- Это устройство предназначено для эксплуатации в рабочих условиях с температурой от 5°C (41°F) до 35°C (95°F).
- Если устройство было выключено и требуется его снова включить, подождите приблизительно три минуты до возобновления работы для корректного функционирования устройства.
- Выберите подходящее место, убедившись, что имеется легкий доступ к электрической розетке.
- Подключите устройство в электрическую розетку с заземлением 220-240–В 50Гц (См. заводскую табличку, расположенную сбоку или сзади устройства).
- Убедитесь в том, что правильно установлена емкость для воды, в противном случае устройство не будет работать надлежащим образом.

## 5. КОМПЛЕКТ ПОСТАВКИ

Прибор (осушитель воздуха) – 1 шт.

Упаковка прибора – 1 шт.

Инструкция по эксплуатации и гарантийный талон – 1 шт.

## 6. УПРАВЛЕНИЕ ПРИБОРОМ



Рис. 3.

### Индикаторы

1. Индикатор работы устройства (зеленый)
2. Индикатор полного заполнения емкости (красный)
3. Индикатор непрерывной работы (зеленый)
4. Дисплей

Показывает установленный уровень (%) влажности во время установки, затем отображает действительный (точность  $\pm 5\%$ ) уровень влажности в помещении (%).

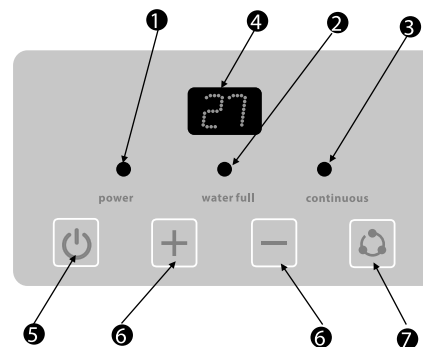
#### Коды ошибок:

E1 – Ошибка датчика влажности – Отключите устройство от сети питания и снова подключите. Если ошибка появляется снова, обратитесь в службу поддержки.

E2 – Ошибка датчика температуры – Отключите устройство от сети питания и снова подключите. Если ошибка появляется снова, обратитесь в службу поддержки.

#### Коды защиты:

P1 – Устройство размораживается – Дайте устройству время для автоматического размораживания. Защита будет снята после завершения саморазмораживания устройства.

P2 – Емкость заполнена или находится в неправильном положении – Опустошите емкость и установите ее в правильное положение.

### Кнопки управления

#### 5. Кнопка ПИТАНИЕ

Нажмите для включения и выключения осушителя воздуха.

#### 6. Кнопка ПИТАНИЕ

Уровень влажности можно установить в диапазоне от 35% до 85% относительной влажности с шагом 5%.

Для получения более сухого воздуха нажмите кнопку и установите более низкое процентное значение (%).

Для получения более влажного воздуха нажмите кнопку и установите более высокое процентное значение (%).

#### 7. Кнопка НЕПРЕРЫВНАЯ РАБОТА

Задать непрерывную работу осушителя воздуха с максимальной эффективностью осушения пока полностью не заполнится емкость для воды. Кнопки настройки влажности нельзя использовать в режиме непрерывной работы. Повторно нажмите эту кнопку для отмены режима непрерывной работы.

### Прочие особенности

#### Индикатор полного заполнения емкости

Загорается, когда емкость необходимо опустошить, или при удалении емкости или установке в неправильном положении.

#### Автоматическое выключение

Осушитель воздуха отключается, когда емкость полностью заполнена или при удалении емкости или установке в неправильном положении. При достижении заданной влажности, устройство автоматически отключится.

#### Подождите 3 минуты до возобновления работы устройства

После выключения устройства его невозможно повторно запустить в течение первых 3 минут. Это сделано для защиты устройства. Работа автоматически возобновится спустя 3 минуты.

#### Автоматическое размораживание

Когда на теплообменнике испарителя образуется наледь, компрессор отключается, а вентилятор продолжает работать до исчезновения наледи.

#### Автоматический повторный запуск

Если случается внезапная остановка устройства в виду прекращения

подачи электропитания, то при возобновлении питания произойдет автоматический повторный запуск с предыдущей установленной функцией.

## 7. ОБСЛУЖИВАНИЕ

### Удаление собранной воды

Существует два способа удаления собранной воды.

#### 1. При помощи емкости

- В выключенном состоянии, если емкость для воды заполнена, то устройство подаст звуковой сигнал 8 раз, при этом будет мигать индикатор заполненности емкости.

- Медленно выдвиньте емкость для воды. Надежно возьмитесь за левую и правую ручки, и осторожно выдвигайте емкость по прямой таким образом, чтобы не пролить воду. Не ставьте емкость на пол, так как дно емкости неровное. В противном случае емкость упадет, что приведет к разливу воды.

- Слейте воду и поставьте емкость обратно. Для функционирования осушителя воздуха емкость должна располагаться в правильном положении и быть надежно закреплена.

- Устройство повторно включиться, когда емкость будет возвращена в правильное положение.



Рис. 4.



## ПРИМЕЧАНИЕ:

- При удалении емкости не прикасайтесь к каким-либо деталям внутри устройства. Это может привести к повреждению устройства.
- Бережно устанавливайте емкость обратно в устройство. В случае столкновения емкости с чем-либо или ненадежной установки устройство может не заработать.

## 2. Непрерывный слив

Воду можно автоматически слить в сливное отверстие в полу посредством подсоединения к устройству шланга для воды (внутренний диаметр = 13,5 мм) (не включен в комплект поставки).

- Снимите резиновую пробку сзади устройства и поместите в надежное место.
- Вставьте шланг для воды в устройство в сливное отверстие сзади устройства, как показано на Рис. 5. Убедитесь, что шланг для воды плотно подсоединен к отверстию для сливного шланга, а также что нет утечки воды.
- Затем выведите шланг для воды в сливное отверстие в полу или подходящее сливное устройство. Сливное устройство должно находиться ниже сливного отверстия прибора.
- Убедитесь, что шланг для воды направлен вниз и вода свободно вытекает из него. Не устанавливайте шланг для воды, как показано на Рис.6.
- Во избежание образования воздушных пробок не опускайте шланг в воду



## ПРИМЕЧАНИЕ:

Когда функция непрерывного слива не используется, отсоедините сливной шланг от выпускного отверстия и установите обратно резиновую пробку на сливное отверстие.



Рис. 5.



Рис. 6.

## Уход за осушителем воздуха и его чистка

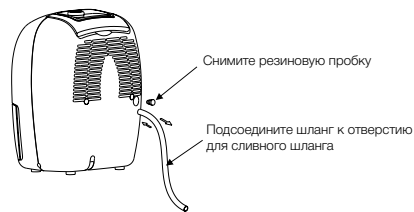
Перед чисткой выключите осушитель воздуха и выньте вилку из розетки.

### 1. Прочистите решетку и корпус

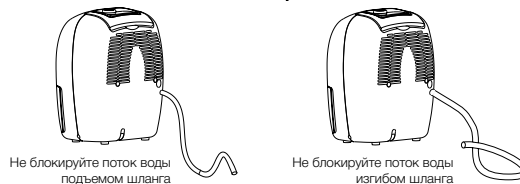
- Используйте воду и мягкое моющее средство. Не используйте отбеливатель или абразивные материалы.
- Не разбрызгивайте воду прямо на корпус устройства. Это может привести к удару электрическим током, разрушению изоляции или появлению ржавчины.
- Воздухозаборная и воздуховыпускная решетки легко загрязняются, поэтому для очистки используйте пылесосную насадку или щетку.

### 2. Прочистите емкость для воды

Каждые несколько недель очищайте емкость для воды для предотвращения роста плесени, грибка и бактерий. Частично заполните емкость чистой водой и добавьте немного мягкого моющего средства. Перемешайте воду, слейте ее и прополощите емкость.



### ПРИМЕЧАНИЕ:

Не используйте посудомоечную машину для чистки емкости для воды. После чистки, емкость необходимо поместить обратно на свое место и надежно закрепить для обеспечения нормального функционирования осушителя воздуха.

### 3. Прочистите воздушный фильтр

Воздушный фильтр за передней вентиляционной решеткой необходимо проверять и чистить, по крайней мере, каждые 30 дней или чаще, при необходимости.



### ПРИМЕЧАНИЕ:

Не полоскайте и не кладите фильтр в автоматическую посудомоечную машину.

### Для того, чтобы снять фильтр:

- Достаньте емкость для воды, как показано на Рис. 4.
- Возьмитесь за нижнюю часть фильтра и потяните его вниз (см. Рис. 7). Очистите фильтр при помощи теплой, мыльной воды. Прополоскайте фильтр и дайте ему просохнуть перед обратной установкой. Не чистите фильтр в посудомоечной машине.

### Для того, чтобы установить фильтр:

Вставьте воздушный фильтр в устройство сбоку и продвиньте вверх.



Рис. 7.



### ВНИМАНИЕ!

НЕ используйте осушитель воздуха без фильтра, так как грязь и волокнистая пыль засорят его и снизят производительность.

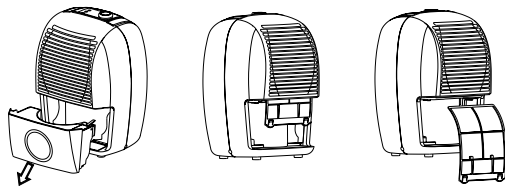
### 4. Когда устройство не используется продолжительное время

- Прочистите основное устройство, емкость для воды и воздушный фильтр.
- Смотайте шнур питания и перетяните лентой (см. Рис. 8).
- Поместите устройство в пластиковый мешок.
- Храните устройство в вертикальном положении в сухом, хорошо вентилируемом месте.



Рис. 8.

## 8. УСТРАНЕНИЕ НЕИСПРАВНОСТЕЙ

Перед обращением в техническую службу сначала просмотрите таблицу ниже.

Проблема	Что необходимо проверить
Устройство не включается	<ul style="list-style-type: none"> <li>• Убедитесь в том, что вилка осушителя воздуха полностью вставлена в розетку.</li> <li>• Проверьте домовую коробку предохранителей/автоматического контактного выключателя.</li> <li>• Осушитель воздуха достиг предустановленного уровня или емкость для воды заполнена.</li> <li>• Емкость для воды установлена неправильно.</li> </ul>

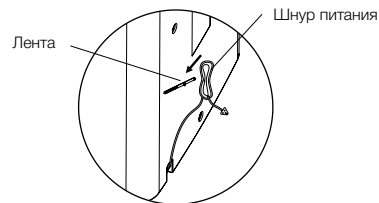
Проблема	Что необходимо проверить
Осушитель воздуха не осушает воздух надлежащим образом	<ul style="list-style-type: none"> <li>• Не было предоставлено достаточно времени для удаления влаги.</li> <li>• Убедитесь, что нет штор, жалюзи или мебели, блокирующих переднюю или заднюю часть осушителя воздуха.</li> <li>• Регулятор влажности может быть установлен в недостаточно низкое положение.</li> <li>• Проверьте, что все двери, окна и другие выходы надежно закрыты.</li> <li>• Слишком низкая температура помещения, ниже 5°C(41°F).</li> <li>• В комнате имеется масляный нагреватель или что-то, выделяющее водяные пары.</li> </ul>
Устройство издает громкий шум при работе	<ul style="list-style-type: none"> <li>• Засорился воздушный фильтр.</li> <li>• Устройство наклонено вместо размещения в вертикальном положении.</li> <li>• Неровная поверхность пола.</li> </ul>
На змеевиках появляются наледь	Это нормально. У осушителя воздуха имеется функция Автоматического размораживания.
Вода на полу	<ul style="list-style-type: none"> <li>• Соединение шланг-соединитель или самого шланга может быть ослаблено.</li> <li>• Для сбора воды предполагается использовать емкость, однако снята задняя сливная заглушка.</li> </ul>
Индикатор питания мигает 5 раз в секунду	Ошибка датчика температуры или влажности. Отключите устройство от сети питания и снова подключите. Если ошибка появляется снова, обратитесь в службу поддержки.



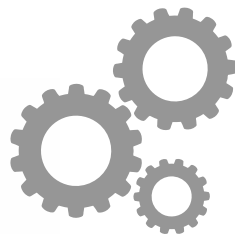

[www.btpart.ru](http://www.btpart.ru)

Все расходные материалы для продукции Timberk вы можете приобрести на сайте [www.btpart.ru](http://www.btpart.ru)

**Уважаемый покупатель!**

Timberk предоставляет вам специальный сервис в рамках программы клиентской поддержки. Теперь вы всегда сможете заказать и оформить доставку на запасные части и расходные материалы, необходимые для оптимальной, качественной работы техники Timberk в течение всего срока службы на едином портале [www.btpart.ru](http://www.btpart.ru).

Всю информацию о работе портала вы также всегда сможете увидеть на сайте [www.timberk.com](http://www.timberk.com). Мы искренне надеемся, что этот уникальный дополнительный сервис поможет вам сделать жизнь с Timberk еще удобнее!



[www.timberk.com](http://www.timberk.com)

## ГАРАНТИЙНЫЙ ТАЛОН



**Уважаемый покупатель!**

**Обратите внимание на необходимость вашей подписи  
на стр. 22**

## Гарантийные обязательства

**Гарантийное обслуживание и ремонт электрического осушителя воздуха TIMBERK с соблюдением требований и норм Изготовителя (TIMBERK) производится на территории РФ только в авторизованных сервисных центрах Изготовителя или мастерских, уполномоченных производителем и работающих с ним на основании договора.**

**Срок проведения экспертизы и гарантийного ремонта - не более 45 дней с момента приемки дефектного изделия авторизованным сервисным центром TIMBERK.**

Если при эксплуатации изделия Вы столкнулись с неполадками в его работе, которые Вы не можете устранить самостоятельно в строгом соответствии с Руководством по эксплуатации изделия, обратитесь к региональному представителю Изготовителя в России или в региональный авторизованный сервисный центр TIMBERK, уточнив адрес у продавца. Полный перечень сервисных центров указан на сайте: [www.timberk.com](http://www.timberk.com) или приложен отдельным списком в комплекте с изделием.

Также Вы можете обратиться в уполномоченную сервисную службу Изготовителя по телефону: +7 (495) 627-5285, либо по телефону, указанному на сайте: [www.timberk.com](http://www.timberk.com), или отправить сообщение по электронному адресу: [ru.service@timberk.com](mailto:ru.service@timberk.com)

Если отсутствие надлежащим образом заполненного гарантийного талона на изделие или отсутствие чека с указанием изделия не позволяет идентифицировать изделие и факт его продажи на территории РФ, то Изготовитель вправе отказать в гарантийном обслуживании изделия.

При невозможности определить дату продажи изделия, гарантийный срок исчисляется с даты его производства.

Дата производства изделия определяется по реестру Изготовителя с ответственности с серийным номером изделия.

Официальный срок службы осушителя воздуха TIMBERK, установленный изготовителем, составляет 10 лет, со дня передачи изделия потребителю.

Указанный срок службы действителен только при условии соблюдения правил эксплуатации и правильного ухода за изделием.

Во избежание недоразумений убедительно просим Вас внимательно изучить Руководство по эксплуатации изделия и условия гарантийных обязательств, проверить правильность заполнения бланка гарантийного талона. Согласно требованиям Изготовителя, гарантийный талон действителен только при наличии четко и правильно указанных данных: модели, серийного номера изделия, даты покупки, данных фирмы-продавца, подписи покупателя. Соответствующие данные также должны быть указаны продавцом на отрывных талонах. В гарантийном талоне обязательно является указание даты запуска изделия

в эксплуатацию и штамп уполномоченной организации, производшей запуск в эксплуатацию.

При проведении планового профилактического обслуживания изделия специалист сервисного центра должен заполнить соответствующую часть гарантийного талона, поставить подпись и печать сервисного центра.

Модель и серийный номер изделия (на маркировочной (идентификационной) наклейке Изготовителя на изделии (TIMBERK ID) должны соответствовать указанным в гарантийном талоне продавцом. При нарушении этих условий, а также в случае, когда данные, указанные в гарантийном талоне, изменены или стерты, талон может быть признан недействительным.



## ВНИМАНИЕ!

**Производитель рекомендует приобретать приборы Timberk только у авторизованных продавцов.**

Данным гарантийным талоном Изготовитель подтверждает принятие на себя обязательств по удовлетворению законных требований потребителей в случае обнаружения недостатков изделия, возникших по вине Изготовителя в течение установленного гарантийного срока.

Гарантийный срок для осушителя воздуха TIMBERK, установленный изготовителем, составляет 2 года, со дня передачи изделия потребителю.

### **Изготовитель оставляет за собой право:**

- отказать в гарантийном сервисном обслуживании изделия в случае несоблюдения изложенных ниже условий (см. «Досрочное прекращение гарантийного обслуживания»);
- самостоятельно инициировать независимую экспертизу для выяснения обстоятельств, приведших к выходу прибора из строя;
- сравнивать предоставленную маркировочную (идентификационную) наклейку изделия (TIMBERK ID) с данными реестров производства для проверки соответствия серийного номера изделия уникальным производственным номерам реестров.
- предоставлять дополнительную гарантию; информация об условиях дополнительной гарантии содержится на сайте: [www.timberk.com](http://www.timberk.com).

Просим Вас хранить Гарантийный талон в течение всего гарантийного срока, установленного Изготовителем на приобретенное Вами изделие.

При покупке изделия требуйте от продавца проверку его комплектности и отсутствия механических повреждений в Вашем присутствии, а также правильного и четкого заполнения данного гарантийного талона. Претензии по некомплектности и выявленным механическим повреждениям после продажи не принимаются. Для гарантийного ремонта предъявляя

те данный Гарантийный талон вместе с товарным (кассовым) чеком или другим документом, подтверждающим дату и факт продажи изделия на территории РФ.

Установка, подключение и запуск в эксплуатацию данного изделия допускается исключительно специалистами и организациями, имеющими лицензию или соответствующие разрешения (допуски) на данный вид деятельности, либо специалистами и организациями, авторизованными для монтажа и/или обслуживания данного вида техники.

О необходимости проведения тех или иных монтажных и/или сервисных работ специализированными организациями Вы можете узнать, внимательно ознакомившись с Руководством по эксплуатации на приобретенное Вами изделие.

Для монтажа приобретенного оборудования Вы можете воспользоваться платной услугой специалистов авторизованных сервисных центров TIMBERK, которые проведут все необходимые работы для длительного и безопасного использования приобретенного Вами изделия.

Вы можете также воспользоваться услугами любых других квалифицированных специалистов, однако, в этом случае, если изделие вышло из строя вследствие неправильной установки и подключения, Вы теряете право на бесплатное гарантийное обслуживание.

#### **Досрочное прекращение гарантийного обслуживания.**

Все условия гарантийного обслуживания регулируются Законом РФ и Законом РФ «О защите прав потребителей». В частности, отказ в бесплатном гарантийном обслуживании изделия может быть вызван:

- нарушением при оформлении гарантийного талона при продаже изделия;
- отсутствием товарного или кассового чека о продаже изделия или невозможностью определить продавца изделия;
- наличием следов механических повреждений, возникших после передачи изделия потребителю и явившихся возможной причиной возникновения дефекта;
- наличием повреждений, вызванных несоответствием стандартам параметров питающих сетей и других подобных внешних факторов, а также вызванных использованием нестандартных, неоригинальных (или некачественных) аксессуаров, принадлежностей, запасных частей, элементов и т.д.;
- нарушением правил Руководства по эксплуатации данного изделия;
- наличием следов несанкционированного вскрытия и/или ремонта изделия (за исключением случаев, предусмотренных Руководством по эксплуатации), повлекших за собой отказ в работе изделия;
- дефектом или отказом системы или ее части, где изделие использовалось как часть системы и это могло привести к дефекту или отказу изделия.

#### **Гарантийные обязательства не распространяются на перечисленные ниже части и принадлежности изделия, если их замена не связана с разборкой самого изделия или их замена требуется при профилактическом обслуживании:**

- монтажные приспособления, инструмент и документацию, прилагаемую к изделию;
- расходные части изделия, подразумевающие периодическую замену за счет потребителя (элементы питания, фильтрующие элементы и др.);
- части и узлы изделия, неисправность которых связана с естественным износом в процессе эксплуатации (фильтрующие элементы, втулки, подшипники и т.д.);
- материалы, наклеенные на изделие, имеющие рекламное или информационное назначение, за исключением маркировочной (идентификационной) наклейки Изготовителя (TIMBERK ID).



#### **ВНИМАНИЕ!**

Если в результате экспертизы/диагностики изделия установлено, что его недостатки возникли вследствие обстоятельств, за которые не отвечает продавец (изготовитель), либо недостатки в товаре отсутствуют, Потребитель обязан возместить продавцу (изготовителю или уполномоченной изготовителем организации) расходы на проведение экспертизы (диагностики, а также связанные с ее проведением расходы на хранение и транспортировку товара) в соответствии с Законом РФ «О защите прав потребителей» № 171-ФЗ в ред. от 21.12.2004 ст. 18 п.5.

#### **Изготовитель не несет гарантийных обязательств за изделие в следующих случаях:**

- если изделие использовалось в иных целях, не соответствующих его прямому назначению в соответствии с Руководством по эксплуатации;
- если на изделии отсутствует маркировочная (идентификационная) табличка Изготовителя (TIMBERK ID);
- если изделие имеет следы несанкционированного вскрытия, не предусмотренного Руководством по эксплуатации, и попыток некавалифицированного ремонта;
- если дефект вызван изменением/нарушением конструкции или схемы изделия, не предусмотренным Изготовителем;
- если обнаружены повреждения, вызванные попаданием внутрь изделия посторонних предметов, веществ, жидкостей, насекомых, скоплением большого количества пыли;

- если обнаружены повреждения, вызванные подключением к сетям с недопустимыми параметрами;
- если дефект вызван действием непреодолимых сил, несчастными случаями, умышленными или неосторожными действиями потребителя или третьих лиц;
- если нарушены требования Изготовителя по проведению обязательных для сохранения гарантии и продления срока службы профилактических работ, описанных в Руководстве по эксплуатации;
- неправильного хранения (консервации / разборки-сборки на период хранения) изделия;

Изготовитель снимает с себя любую ответственность за возможный вред, прямо и или косвенно нанесенный продукцией TIMBERK людям, домашним животным, и имуществу, в случаях, если это произошло в результате несоблюдения правил и условий эксплуатации или вследствие неквалифицированной установки (профилактики, обслуживания, ремонта) изделия, умышленных или неосторожных действий потребителя или третьих лиц.



## ВНИМАНИЕ!

Если маркировочная (идентификационная) наклейка на изделии TIMBERK (TIMBERK ID) закреплена на изделии не плотно и существует риск ее утери, то вклейте ее в гарантийный талон на последней странице.

**Помните!** Изготовитель/импортер/продавец не несут ответственности в случае возникновения недостатков изделия из-за неправильных/некачественных монтажных, пусконаладочных, сервисных, профилактических работ неавторизованными организациями и специалистами.

Гарантийные обязательства Изготовителя не распространяются на случаи:

- если покупатель самостоятельно без учета рекомендаций Изготовителя и продавца купил осушитель надлежащего качества и установил в помещении, для которого изделие не подходит по своим техническим характеристикам;
- эксплуатации изделия в недопустимых условиях и с нарушением режимов работы, прописанных в Руководстве по эксплуатации;
- если неисправность была вызвана нарушением сроков периодического обслуживания изделия;
- если неисправность была вызвана сильными загрязнениями фильтров и/или испарителя/конденсатора пылью, листвой, насекомыми и другими предметами.



## ПРИМЕЧАНИЕ:

Пожалуйста, потребуйте от продавца полностью, четко и правильно заполнить бланк Гарантийного талона.

Для ряда территорий могут действовать исключительные правила гарантии, увеличивающие срок на изделие или компоненты. Такие правила устанавливаются только по распоряжению Производителя официальным письмом Производителя.



## ПРИМЕЧАНИЕ!

Техническое (профилактическое) обслуживание изделия не входит в гарантийные обязательства изготовителя и продавца и является дополнительной платной услугой.



## ВНИМАНИЕ!

Большинство приборов торговой марки TIMBERK требуют профессиональных консультаций со специалистами соответствующей квалификации в процессе подбора, а также при вводе их в эксплуатацию. Производитель рекомендует приобретать приборы TIMBERK только у авторизированных им продавцов. В предоставлении дополнительной гарантии может быть отказано, если прибор TIMBERK был приобретен у продавцов, указанных в соответствующем разделе на сайте [www.timberk.com](http://www.timberk.com), не исполняющих полностью или частично требований производителя к правилам обслуживания покупателей, а также требований производителя к предоставлению стандартных условий приобретения приборов TIMBERK.

Покупатель информирован о том, что он не вправе требовать возврата или обмена купленного изделия в порядке статьи 25 Закона «О защите прав потребителей» и статьи 502 Гражданского Кодекса РФ в соответствии с п.11 «Перечня непродовольственных товаров надлежащего качества, не подлежащих возврату или обмену на аналогичный товар другого размера, формы, габарита, фасона, расцветки или комплектации» Постановления Правительства РФ от 19.01.1998 г. №55.

## Бланк гарантийного талона.

Заполняется фирмой-продавцом

Изделие	
Модель	
Серийный номер	
Дата продажи	
Фирма-продавец	
Адрес фирмы продавца	
Телефон фирмы продавца	

**Без подписи покупателя Гарантийный талон является недействительным.**

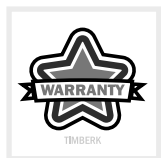

Печать  
фирмы-продавца

Заполняется сервисным центром

«А»

Дата приема	
Дата выдачи	
Особые отметки	

Печать  
сервисного центра

«Б»

Дата приема	
Дата выдачи	
Особые отметки	

Печать  
сервисного центра

«В»

Дата приема	
Дата выдачи	
Особые отметки	

Печать  
сервисного центра

«Г»

Дата приема	
Дата выдачи	
Особые отметки	

Печать  
сервисного центра

Подписывая данный гарантийный талон, Покупатель признает, что он:

1. Проверил заполнение информации.
2. Получил Руководство по эксплуатации на изделие на русском языке.
3. Владеет всей необходимой информацией о приобретенном изделии и его потребительских свойствах, характеристиках в соответствии со статьей 10 Закона РФ «О защите прав потребителей».
4. Ознакомлен и полностью согласен с условиями и ограничениями гарантийного обслуживания, а также с условиями установки / подключения / сервисного обслуживания / эксплуатации приобретенного изделия.
5. Не имеет претензий к внешнему виду / комплектности / работоспособности (если прибор проверялся в его присутствии при продаже) приобретенного изделия.

Подпись покупателя (с расшифровкой)

\_\_\_\_\_ / \_\_\_\_\_ /

Дата \_\_\_\_\_

**Отрывной талон«А»**

Изделие	
Модель	
Серийный номер	
Дата продажи	
Фирма-продавец	

Заполняется фирмой-продавцом

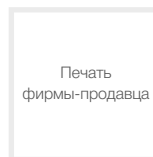

Печать  
фирмы-продавца

**Отрывной талон«Б»**

Изделие	
Модель	
Серийный номер	
Дата продажи	
Фирма-продавец	

Заполняется фирмой-продавцом

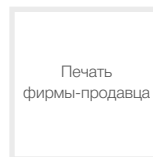

Печать  
фирмы-продавца

**Отрывной талон«В»**

Изделие	
Модель	
Серийный номер	
Дата продажи	
Фирма-продавец	

Заполняется фирмой-продавцом

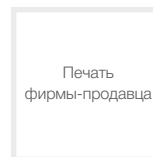

Печать  
фирмы-продавца

**Отрывной талон«Г»**

Изделие	
Модель	
Серийный номер	
Дата продажи	
Фирма-продавец	

Заполняется фирмой-продавцом

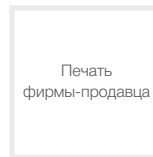

Печать  
фирмы-продавца



Дата приема	
Дата выдачи	
Номер заказа-наряда	
Проявление дефекта	
Мастер	
Код неисправности	

Заполняется сервисным центром



Печать  
сервисного центра

Дата приема	
Дата выдачи	
Номер заказа-наряда	
Проявление дефекта	
Мастер	
Код неисправности	

Заполняется сервисным центром

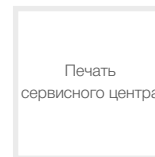

Печать  
сервисного центра

Дата приема	
Дата выдачи	
Номер заказа-наряда	
Проявление дефекта	
Мастер	
Код неисправности	

Заполняется сервисным центром



Печать  
сервисного центра

Дата приема	
Дата выдачи	
Номер заказа-наряда	
Проявление дефекта	
Мастер	
Код неисправности	

Заполняется сервисным центром

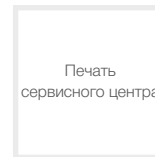

Печать  
сервисного центра



**Профилактическое обслуживание изделия. (Заполняется специалистом авторизованного сервисного центра)**

№№	Дата выполнения работ	Перечень выполненных работ	Наименование СЦ	Ф.И.О. Исполнителя подпись печать

Профилактическое обслуживание изделия. (Заполняется специалистом авторизованного сервисного центра)

№№	Дата выполнения работ	Перечень выполненных работ	Наименование СЦ	Ф.И.О. Исполнителя подпись печать



**RU**

## Руководство по эксплуатации техники Timberk написано на английском языке и переведено на русский язык.



**BY**

В целях информирования покупателей техники TIMBERK, мы дополнительно сообщаем, что русский является государственным языком в следующих государствах:

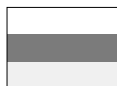

**OS**

- в Российской Федерации
- в Республике Беларусь наряду с белорусским языком
- в частично признанной Южной Осетии наряду с осетинским языком



**KZ**

Русский язык является официальным языком (во всех случаях другой язык или другие языки выступают как государственный или второй официальный) в следующих государствах и на территориях:



**AK**



**KG**



**UA**



**TJ**



**CIS**

- в Республике Казахстан
- в Киргизской Республике
- в административных единицах Украины, где доля носителей русского языка составляет более 10%, при соответствующем решении местных советов
- в Автономной Республике Крым

В Республике Таджикистан русский язык признан по Конституции языком межнационального общения.

Официальным языком международной организации Содружество Независимых Государств (СНГ) является русский язык.

Если вы заметили ошибку в руководстве по эксплуатации, пожалуйста, сообщите нам об этом, связавшись с нами по электронной почте, указанной на сайте [www.timberk.com](http://www.timberk.com)

If you found any mistake in this manual please let us know by email listed on [www.timberk.com](http://www.timberk.com)



[www.timberk.com](http://www.timberk.com)

**EAC**