

**gorenje**















***GT 5-15***

---

<b>RU</b>	<b>Руководство по эксплуатации</b>	<b>3</b>
<b>KK</b>	<b>Пайдалану жөніндегі құралы</b>	<b>10</b>
<b>UK</b>	<b>Інструкція з експлуатації</b>	<b>17</b>
<b>RO</b>	<b>Instrucțiuni de utilizare</b>	<b>24</b>
<b>SR</b>	<b>Uputstva za upotrebu</b>	<b>30</b>

# ПРЕДУПРЕЖДЕНИЯ

-  Данный прибор может эксплуатироваться детьми старше 8 лет и лицами с ограниченными физическими, сенсорными и умственными возможностями, а также с недостаточным опытом или знаниями только под присмотром лица, отвечающего за их безопасность или после получения от него соответствующих инструкций, позволяющих им безопасно эксплуатировать прибор.
-  Не позволяйте детям играть с прибором.
-  Очистка и доступное пользователю техническое обслуживание не должно производиться детьми без присмотра.
-  Монтаж должен производиться с соблюдением действующих норм и правил в соответствии с инструкцией производителя квалифицированными специалистами.
-  Для подключения в системы водоснабжения закрытого типа на трубу подачи воды водонагревателя необходимо обязательно установить предохранительный клапан с номинальным давлением 0,6 МПа (6 бар), 0,9 МПа (9 бар) или 1,0 МПа (10 бар) (см. маркировочную табличку), предупреждающий повышение давления в баке более чем на 0,1 МПа (1 бар) относительно номинального.
-  Вода может капать из выпускного отверстия предохранительного клапана, поэтому оно должно оставаться открытым для доступа воздуха.
-  Выпускное отверстие предохранительного клапана должно быть направлено вниз и расположено таким образом, чтобы не допускать замерзания воды.
-  Для правильного функционирования предохранительного клапана необходимо проводить регулярные проверки с целью удаления водного камня и проверки предохранительного клапана на предмет блокировки.
-  Между водонагревателем и предохранительным клапаном запрещается устанавливать запорный клапан, так как он блокирует работу предохранительного клапана!
-  Перед подключением к электросети водонагреватель обязательно следует наполнить водой!
-  На случай отказа термостата водонагреватель оснащен дополнительным термopредохранителем. При отказе термостата в соответствии со стандартами безопасности температура воды в водонагревателе может достигать 130°C. Во время работ по монтажу систем водопровода следует обязательно учитывать указанные температурные перегрузки.
-  В случае отключения водонагревателя от электросети, с целью избежания замерзания, следует слить всю воду из бака.
-  Пожалуйста, не пытайтесь устранить возможные неисправности водонагревателя самостоятельно, а сообщать о них в ближайший уполномоченный сервисный центр.



Изделия произведены из экологически чистых компонентов, что позволяет демонтировать их в конце срока службы наиболее безопасным способом и подвергнуть вторичной переработке.

Вторичная переработка материалов позволяет сократить количество отходов и снизить потребность в производстве основных материалов (например, металла), требующем огромных затрат энергии и соответственно снизить эмиссию вредных веществ. Таким образом благодаря процедурам вторичной переработки сокращается расход природных ресурсов, учитывая, что пластиковые отходы и отходы металлов будут вторично использованы в производственных процессах.

Более подробную информацию о системе утилизации отходов можно получить в региональном центре утилизации или у продавца, продавшего изделие.

**Уважаемый покупатель, благодарим Вас за покупку нашего изделия.  
ПРОСИМ ВАС ПЕРЕД УСТАНОВКОЙ И ПЕРВЫМ ИСПОЛЬЗОВАНИЕМ  
ВОДОНАГРЕВАТЕЛЯ ВНИМАТЕЛЬНО ПРОЧИТАТЬ ИНСТРУКЦИЮ.**

Водонагреватель изготовлен в соответствии с действующими стандартами, испытан и имеет также предохранительный сертификат и сертификат о электромагнитной совместимости. Основные технические характеристики водонагревателя указаны в маркировочной табличке, расположенной между присоединительными шлангами. Подключение к электросети и водопроводу должно осуществляться уполномоченным специалистом. Также сервисное обслуживание, ремонтные работы, удаление накипи, проверку или замену противокоррозионного защитного анода может только уполномоченная сервисная служба.

## МОНТАЖ

Водонагреватель может быть установлен в помещениях, защищенных от замерзания, как можно ближе к местам потребления воды. Крепление к стене осуществляется крепежными винтами номинального диаметра 5 мм.

В зависимости от потребностей можно выбрать модель водонагревателя для установки над мойкой (GT 5 O, GT 10 O; GT 15 O) или под мойкой (GT 5 U, GT 10 U; GT 15 U).

## Присоединительные и монтажные размеры водонагревателя [мм]

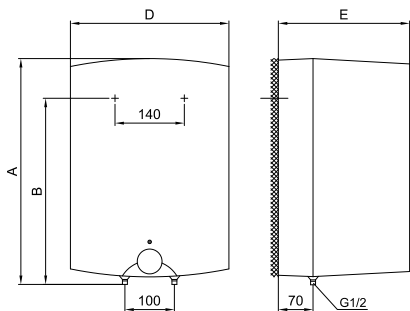

Исполнение над мойкой

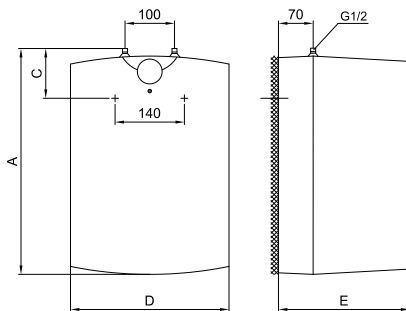

Исполнение под мойкой

	A	B	C	D	E
GT 5 O	396	270		256	260
GT 5 U	396		144	256	260
GT 10 O	500	398		350	265
GT 10 U	500		122	350	265
GT 15 O	500	398		350	310
GT 15 U	500		122	350	310

## ПОДКЛЮЧЕНИЕ К ВОДОПРОВОДУ

Трубы подвода и отвода воды обозначены разными цветами. Синий - холодная вода, красный - горячая.

Нагреватель можно подключать к водопроводу двумя способами. Напорная (закрытая) система подключения обеспечивает забор воды в нескольких местах, а безнапорная (открытая) система - только в одном месте. В зависимости от выбранной системы подключения необходимо устанавливать соответствующие смесительные батареи.

В напорной (закрытой) системе подключения необходимо в местах забора воды использовать смеситель с компенсатором давления. На трубу подачи воды с целью обеспечения безопасности во время работы водонагревателя следует установить предохранительный клапан или группу безопасности, предупреждающую повышение давления в более чем на 0,1 МПа (1 бар) относительно номинального. Выпускное отверстие на предохранительном клапане должно всегда оставаться открытым для доступа воздуха. При нагревании давление воды в баке повышается до предела, установленного в предохранительном клапане. Так как обратный слив воды в водопроводную сеть не предусмотрен, вода может капать из выпускного отверстия предохранительного клапана. Эту воду можно направить в слив через сифон, который необходимо разместить под предохранительным клапаном. Сливной шланг под выходным отверстием предохранительного клапана должен быть направлен прямо и вниз, нельзя допускать его замерзания.

Предотвратить капание воды можно путем установки на трубе подачи воды расширительного бака объемом не менее 5% от объема бака водонагревателя. Для обеспечения правильной работы предохранительного клапана необходимо осуществлять периодический контроль – удалять известковый налет и проверять предохранительный клапан на предмет блокировки. В ходе проверки необходимо, изменив положение ручки либо открутив гайки предохранительного клапана (в зависимости от типа клапана), открыть его. При этом через выпускное отверстие клапана должна вытечь вода, что станет показателем его исправности.

В безнапорной (открытой) системе необходимо в месте подачи воды в водонагреватель установить обратный клапан, предупреждающий утечку воды из бака при отсутствии воды в системе. При данной системе подключения допускается монтаж только проточных смесителей. Во время нагрева объем воды в баке водонагревателя увеличивается, при этом вода может капать из трубы смесителя. Предотвратить утечку воды, сильно закручивая кран на смесителе, невозможно, это может привести только к повреждению смесителя.

#### Безнапорная (открытая) система

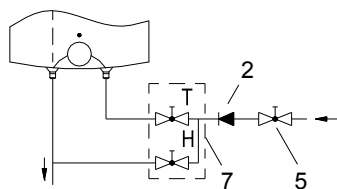

Исполнение над мойкой

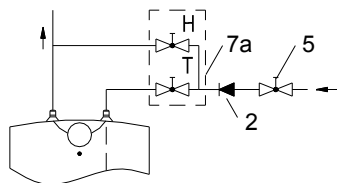

Исполнение под мойкой

#### Напорная (закрытая) система

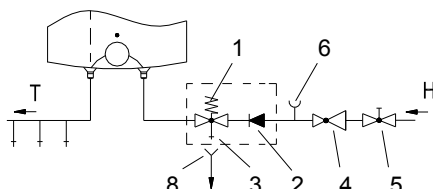

Исполнение над мойкой

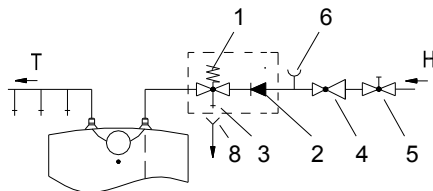

Исполнение под мойкой

#### ЛЕГЕНДА:

- 1 - Предохранительный клапан
- 2 - Обратный клапан
- 3 - Испытательный клапан
- 4 - Редукционный клапан
- 5 - Запорный клапан
- 6 - Испытательная насадка
- 7 - Проточный смеситель – над мойкой

- 7a - Проточный смеситель – под мойкой
- 8 - Воронка с выпуском
- Н - Холодная вода
- Т - Горячая вода

**Между нагревательным элементом и предохранительным клапаном запрещается устанавливать запорный клапан, так как он блокирует работу**

### предохранительного клапана!

Водонагреватель можно подключать к водопроводной сети дома без редукционного клапана, если давление в сети ниже номинального. Если давление в сети выше номинального, использование редукционного клапана обязательно.

**Перед подключением к электросети водонагреватель следует обязательно заполнить водой!**

При первом заполнении откройте кран горячей воды на смесителе. Бак будет заполнен, когда вода начнет поступать через сток смесителя.

## ПОДКЛЮЧЕНИЕ К ЭЛЕКТРОСЕТИ

Водонагреватель подключается к электросети электрическим кабелем с вилкой. При необходимости заменить сетевой кабель более длинным, поставляемый в комплекте кабель следует отсоединить, а новый соединить с кабельным вводом и прикрутить провода к контактным клеммам. В этом случае водонагреватель следует сначала отключить от электросети. Между водонагревателем и сетью электропитания должно быть предусмотрено устройство, позволяющее полностью отключить прибор от сети.

Подключение водонагревателя к электросети должно осуществляться в соответствии с действующими правилами монтажа электроустановок.

### ЛЕГЕНДА:

- 1 - Термостат
- 2 - Биметаллический предохранитель
- 3 - Нагревательный элемент
- 4 - Контрольный индикатор
- 5 - Клемма

- L - Фазовый проводник
- N - Нейтральный провод
- ⊥ - Защитный проводник



Схема электрической цепи

**ПРЕДУПРЕЖДЕНИЕ:** Перед тем как производить любые действия по уходу, ремонту или очистке обязательно отключите водонагреватель от электросети! Все работы должны осуществляться только квалифицированными специалистами!

# ЭКСПЛУАТАЦИЯ И ТЕХНИЧЕСКОЕ ОБСЛУЖИВАНИЕ

После подключения к водопроводной и электрической сети водонагреватель готов для употребления. Вращением ручки на термостате, находящемся на передней стороне защитной крышки выбираете желаемую температуру воды между 25 °С, положение "●" и 75 °С, положение "●". Рекомендуется настройка ручки в положение "е". Такая настройка более экономна, при этой настройке будет температура воды прибл. 55 °С, отделение водяного камня и потеря тепла будут меньше чем при настройках на высшую температуру. Вследствие предохранения возможно установить любую максимальную температуру воды в водонагревателе по следующему поступку:

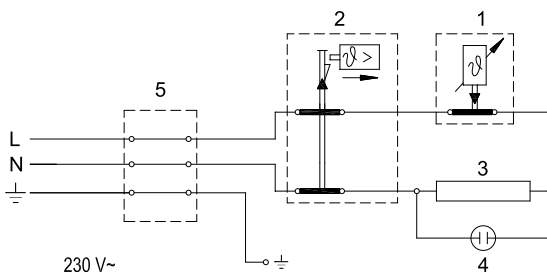
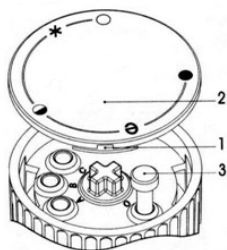

- а) Вставить отвертку в паз 1 и снять крышку регулятора 2,
- б) Ограничитель регулятора 3 установить на желаемую температуру,  
 С: 35 °С  
 В: 45 °С  
 А: 55 °С  
 О: 75 °С
- с) Закрепить крышку регулятора 2 на корпусе регулятора.

Во время работы ТЭНа пока температура воды не достигнет заданного значения или водонагреватель не будет принудительно отключен будет светится контрольный индикатор. Если водонагреватель не планируется использовать в течение длительного времени, в целях предотвращения замерзания регулятор температуры следует установить в положение "\*", не отключая водонагреватель от электросети. В этом режиме водонагреватель будет поддерживать температуры воды примерно на уровне 9 °С. В случае отключения водонагревателя от электросети в целях предотвращения замерзания следует слить всю воду из бака. Слив воды из водонагревателя осуществляется через трубу подачи/слива воды.

Внешние поверхности водонагревателя можно очищать неабразивными жидкими чистящими средствами. Не использовать растворителей и агрессивных чистящих средств.

Проведение регулярного технического осмотра способствует длительной и бесперебойной работе водонагревателя. Гарантия на случай подвержения бака коррозии действует только в случае выполнения всех предписанных регулярных проверок износа защитного анода. Интервал между отдельными техническими осмотрами не должен превышать 36 месяцев. Технический осмотр должен осуществляться специалистом авторизованного сервисного центра, который имеет право сделать отметку о его проведении в гарантийном талоне изделия. Специалист во время техосмотра проверяет состояние антикоррозионного защитного анода, и по необходимости удаляет известковый налет, накапливающийся в зависимости от качества, количества и температуры использованной воды на внутренних поверхностях водонагревателя. В



зависимости от состояния Вашего водонагревателя специалист сервисного центра после осмотра даст Вам рекомендацию о сроке проведения следующего техосмотра.

**Просим Вас не пытаться отремонтировать водонагреватель самостоятельно, а обращаться в сервисную службу.**

## ТЕХНИЧЕСКИЕ ХАРАКТЕРИСТИКИ АППАРАТА

Тип		GT 5 O	GT 5 U	GT 10 O	GT 10 U	GT 15 O	GT 15 U
Объем	[л]	5	5	10	10	15	15
Номинальное давление	[МПа (бар)]	0,6 (6) / 0,9 (9) / 1,0 (10)					
Вес/наполненного водой	[кг]	6,8 / 11,8		8 / 18		11 / 26	
Антикоррозийная защита бака		эмалированный / Mg анод					
Присоединительная мощность	[Вт]	2000					
Напряжение	[В~]	230					
Класс защиты		I					
Степень защиты		IP24					
Время нагрева до 75 °С <sup>1)</sup>	[мин]	11		22		33	
Количество смешанной воды при 40 °С	[л]	9		18		27	
Потребление элект. энергии <sup>2)</sup>	[кВтч/24ч]	0,25		0,33		0,44	
Габаритные размеры упаковки	[мм]	300x300x440		300x400x530		350x400x530	

1) Время нагрева всего объема водонагревателя с электрическим нагревательным элементом при входящей температуре холодной воды из водопровода 15 °С.

2) Потребление электроэнергии при поддержании постоянной температуры в нагревателе 65 °С и при температуре окружающей среды 20 °С, измерения производились по EN 60379.



**ПРОИЗВОДИТЕЛЬ СОХРАНЯЕТ ЗА СОБОЙ ПРАВО НА ВНЕСЕНИЕ ИЗМЕНЕНИЙ, НЕ ВЛИЯЮЩИХ НА ФУНКЦИИ АППАРАТА.**

Инструкция по эксплуатации доступна также на веб-сайте производителя:  
<http://www.gorenje.com>.